



Statens vegvesen

## Trafikkskilt

Del 4A Vegvisningsskilt: Planlegging og anvendelse

NORMALER

Håndbok 050



# Trafikkskilt

Tekniske bestemmelser og retningslinjer  
for anvendelse og utforming (skiltnormal)

Del 4A

Vegvisningsskilt: Planlegging og anvendelse

## Håndbøker i Statens vegvesen

Dette er en håndbok i Statens vegvesens håndbokserie, en samling fortløpende publikasjoner som først og fremst er beregnet for bruk innen etaten.

Vegdirektoratet har hovedansvaret for utarbeidelse og ajourføring av håndbøkene.

Grafisk senter i Statens vegvesen har ansvaret for grafisk tilrettelegging og produksjon.

Denne håndboka finnes også på [vegvesen.no](http://vegvesen.no)

Statens vegvesens håndbøker utgis på to nivåer:

Nivå 1 - Gul farge på omslaget - omfatter forskrifter, normaler og retningslinjer godkjent av overordnet myndighet eller av Vegdirektoratet etter fullmakt.

Nivå 2 - Blå farge på omslaget - omfatter veiledninger, lærebøker og vegdata godkjent av den avdeling som har fått fullmakt til dette i Vegdirektoratet.

**Trafikkskilt – Vegvisningsskilt:**

**Planlegging og anvendelse**

Nr 050 Del 4A i Vegvesenets håndbokserie

Ansvarlig avdeling: Veg- og trafikkavdelingen

Opplag:

Trykk: Vegdirektoratet

ISBN 978-82-7207-622-0

# Forord

Skiltnormalen inneholder tekniske bestemmelser og retningslinjer for anvendelse og utforming av offentlige trafikkskilt. Skiltnormalen fastsettes av Vegdirektoratet med hjemmel i skiltforskriften, og publiseres i Håndbok 050 i Statens vegvesens håndbokserie.

Bestemmelsene i skiltnormalen gjelder for all bruk av offentlige trafikkskilt, uavhengig av vegtype. Bestemmelsene skal følges av alle skiltmyndigheter, også kommunene og politiet.

Forskjellen mellom krav og anbefalinger, og hvem som har fraviksmyndighet, framgår av tabellen nedenfor. Før rette myndighet godtar å fravike kravene, skal konsekvensene vurderes.

Verb	Betydning	Fravik
Skal (eller tilsvarende formulering)	Krav	Bare Vegdirektoratet kan fravike krav. Søknad sendes direktoratet, og direktoratet skal begrunne avgjørelsen. Følgende krav/forhold kan ikke fravikes: <ul style="list-style-type: none"> <li>• Bestemmelser som følger direkte av lov eller forskrift</li> <li>• Forhold som er av en slik karakter at de åpenbart ikke skal være gjenstand for diskusjon</li> </ul>
Bør (eller tilsvarende formulering)	Krav	Regionvegkontoret kan godkjenne fravik. Dette gjelder også hvis politiet eller kommunene ønsker fravik. Fraviket skal begrunnes og Vegdirektoratet skal ha melding med mulighet for å omstøte avgjørelsen innen tre uker fra saken er mottatt i direktoratet (6 uker i perioden 1. juni - 31. august).
Kan	Anbefaling	Kan fravikes av den som har myndighet til å godkjenne skiltplan eller skiltsøknad. Krever ikke at Vegdirektoratet blir informert.

Som grunnlag for senere revisjoner er det ønskelig at erfaringer og opplysninger av betydning for normalen, inklusive forslag til endringer, fortløpende sendes Vegdirektoratet.

Håndbok 050 Trafikkskilt er delt opp i følgende deler:

Del 1: Fellesbestemmelser

Del 2: Fareskilt, markeringsskilt, vikeplikt- og forkjørsskilt

Del 3: Forbudsskilt, påbudsskilt, opplysningsskilt og skilt med trafikksikkerhetsinformasjon

Del 4a: Vegvisningsskilt: Planlegging og anvendelse

Del 4b: Vegvisningsskilt: Detaljert utforming

Del 5: Serviceskilt og virksomhetsvisning



Dette er Del 4A av Håndbok 050. Denne delen av skiltnormalen inneholder de fleste bestemmelser om bruk av vegvisningsskilt. Bestemmelser om virksomhetsvisning med hvite og brune vegvisningsskilt er gitt i Del 5 sammen med bestemmelsene om bruk av serviceskilt.

Kapittel 4 "Detaljert utforming av vegvisningsskilt" er utgitt som Del 4B.

Normalen er utarbeidet i samsvar med ny skiltforskrift fastsatt av Samferdselsdepartementet 7. oktober 2005. Forskriften trådte i kraft 1. juni 2006.

Statens vegvesen Vegdirektoratet  
Mai 2009

# Innhold

<b>Forord</b>	<b>3</b>
<b>Innhold</b>	<b>5</b>
<b>Figurliste</b>	<b>8</b>
<b>4-1 Planlegging av vegvisning</b>	<b>11</b>
4-1.1 Formål	11
4-1.2 Grunnleggende krav	11
4-1.3 Vegvisningssystemet	12
4-1.4 Geografisk visning - ulike typer visningsmål og visningselementer	13
4-1.5 Annen visning	17
4-1.6 Visning for spesielle grupper	20
4-1.7 Sykkelvisning	21
4-1.8 Valg av visningsmål	24
4-1.9 Visningsplaner og skiltplaner	25
<b>4-2 Fellesbestemmelser for vegvisningsskilt</b>	<b>31</b>
4-2.1 Ulike typer vegvisningsskilt	31
1: Enkle plankryss	33
1A: Bare vegvisere	33
1B: Forvarsel og vegvisere	34
1C: Forvarsel, vegvisere og bekreftelse	35
2: Større plankryss	36
2A: Plankryss med flere felt, sideplasserte skilt	36
2B: Plankryss med flere felt, overhengende skilt	37
2C: Rundkjøringer	38
2D: Spesielle kryssutforminger	39
3: Planskilte kryss	40
3A: Kryss med retardasjonsfelt på tofeltsveg	40
3B: Flerfeltsveger, sideplasserte skilt	41
3C: Flerfeltsveger, overhengende skilt	42
4-2.2 Farge på vegvisningsskilt	43
4-2.3 Hva kan vises på vegvisningsskilt	47
4-2.4 Skrivemåte	54
4-2.5 Tekst og teksthøyde	58
4-2.6 Plassering	61
4-2.7 Midlertidig oppheving av vegvisningsskilt	63

<b>4-3</b>	<b>De enkelte vegvisningsskilt</b>	<b>65</b>
4-3.1	Generelt	65
4-3.2	Orienteringstavler	66
	Fellesbestemmelser for skiltene 701 - 709	66
	Valg av type orienteringstavle	68
	701 Tabellorienteringstavle	69
	703 Diagramorienteringstavle	71
	705 Avkjøringstavle	73
	707 Kjørefeltorienteringstavle	76
	709 Portalorienteringstavle	80
4-3.3	Skilt for vegvisning i kryss eller avkjøringsveg	86
	Fellesbestemmelser for skiltene 711 - 719	86
	711 Tabellvegviser	89
	713 Vanlig vegviser	92
	715 Avkjøringsvegviser	95
	717 Kjørefeltvegviser	97
	719 Portalvegviser	99
4-3.4	Skilt for rutebekreftelse og orientering	103
	723 Vegruteskilt	104
	725 Avstandsskilt	113
	727 Stedsnavnskilt	118
	729 Gate-/vegnavnskilt	122
4-3.5	Spesielle vegvisningsskilt	124
	731 Samleskilt for vegvisning	125
	741 - 745 Omkjøringsskilt - fellesbestemmelser	127
	741 Omkjøring for bestemte kjøretøygrupper	129
	743 Midlertidig omkjøring	130
	745 Slutt på midlertidig omkjøring	131
	749 Vegviser for gangtrafikk	132
	751 - 757 Vegvisningsskilt for sykkelruter – fellesbestemmelser	134
	751 Vegviser for sykkelrute	139
	753 Tabellvegviser for sykkelrute	142
	755 Sykkelruteskilt	144
	757 Avstandsskilt for sykkelrute	145

4-3.6	Vegvisningssymboler	146
	Fellesbestemmelser for vegvisningssymboler	147
761	Motorveg	149
763	Motortrafikkveg	149
765	Bomveg / brukerbetaling på veg	150
767	Parkering	151
769	Parkeringshus	151
771	Lufthavn / flyplass	152
772	Helikopterplass	152
773	Busstasjon / bussterminal	152
774	Jernbanestasjon / togterminal	152
775	Bilferje	153
	790-symbolene	154
	Fellesbestemmelser for 792-symbolene	155
792.11	Betaling med elektronisk brikke	155
792.12	Betaling til betjent	155
792.13	Betaling med mynter til automat	156
792.14	Betaling med kort til automat	156
792.15	Betaling med sedler til automat	156
792.16	Ta billett i et lukket betalingssystem	156
792.17	Lever billett i et lukket betalingssystem	156
792.30	Helautomatisk bomstasjon som passerer uten å stanse	156
792.31	Betaling med AutoPASS	157
<b>4-4</b>	<b>Detaljert utforming av vegvisningsskilt Del 4b</b>	<b>158</b>

## Figurliste

Figur 4-1.1	Eksempel på enkel visningsplan	27
Figur 4-1.2	Eksempel på visningsplan for en vegstrekning basert på avstandsskilt	28
Figur 4-1.3	Eksempel på en større visningsplan for et område	29
Figur 4-2.1	Valg av skilttype, avhengig av krysstype, skiltplassering og visningsformål	32
Figur 4-2.2	Eksempler på skilting av enkelt plankryss med bare vegvisere	33
Figur 4-2.3	Eksempler på enkelt plankryss med forvarsel og vegvisere	34
Figur 4-2.4	Eksempel på enkelt plankryss med forvarsel, vegvisere og bekreftelse	35
Figur 4-2.5	Eksempler på kryss med flere felt inn mot krysset, sideplasserte skilt	36
Figur 4-2.6	Eksempel på kryss med flere felt inn mot krysset, overhengende skilt	37
Figur 4-2.7	Eksempler på skilt for forvarsling og vegvisning i rundkjøringer	38
Figur 4-2.8	Eksempler på forvarsling i kryss med spesiell utforming	39
Figur 4-2.9	Eksempel på skilt for planskilte kryss på tofeltsveg	40
Figur 4-2.10	Eksempler på sideplasserte skilt for planskilte kryss på flerfeltsveger	41
Figur 4-2.11	Eksempler på overhengende skilt for planskilte kryss på flerfeltsveger	42
Figur 4-2.12	Farge på vegvisningsskilt	44
Figur 4-2.13	Fargebruk for vegvisning til og på motorveg	44
Figur 4-2.14	Eksempler på felt med avvikende farge på vegvisningsskilt	46
Figur 4-2.15	Skiltoppsett, skilt og skiltenhet	47
Figur 4-2.16	Visningselementer	48
Figur 4-2.17	Nummerering av pilsymboler avhengig av retning	48
Figur 4-2.18	Eksempler på skilt som kan benyttes som symboler på vegvisningsskilt	49
Figur 4-2.19	Eksempler på visningsmål	50
Figur 4-2.20	Eksempler på skilt med maksimal informasjonsmengde	52
Figur 4-2.21	Rekkefølge når det benyttes flere skiltenheter	53
Figur 4-2.22	Eksempler på flerspråklige skilt	56
Figur 4-2.23	Eksempel på visning til russisk mål	57
Figur 4-2.24	Minstekrav til teksthøyde på vegvisningsskilt (mm)	59
Figur 4-2.25	Eksempler på forskjellige teksthøyder i samme kryss	60
Figur 4-2.26	Krav til fri sikt fram mot vegvisningsskilt, jf. fig 1-3.1 i Del 1	61
Figur 4-2.27	Bredde på oransje tape avhengig av skiltareal som utkrysses eller teksthøyde på ord som overstrekes	64
Figur 4-2.28	Eksempler på avblending av ordinær vegvisning med oransje kryss eller strek	64
Figur 4-3.1	Eksempler på utforming av skilt 701 "Tabellorienteringstavle"	70
Figur 4-3.2	Eksempler på utforming av diagramorienteringstavle 703.1	72
Figur 4-3.3	Eksempel på utforming av diagramorienteringstavle 703.2	72
Figur 4-3.4	Anvendelse og plassering av skilt 705	73
Figur 4-3.5	Eksempler på utforming av skilt 705 "Avkjøringstavle"	74
Figur 4-3.6	Eksempel på plassering og utforming av skilt 707.1	79
Figur 4-3.7	Eksempel på plassering og utforming av skilt 707.2	79
Figur 4-3.8	Eksempel på plassering og utforming av skilt 707.3	79

Figur 4-3.9	Anvendelse og plassering av skilt 709 på motorveg	82
Figur 4-3.10	Eksempler på utforming av skilt 709.1 "Portalorienteringstavle for ett kjørefelt"	84
Figur 4-3.11	Eksempel på plassering og utforming av skilt 709.2 "Portalorienteringstavle for flere kjørefelt"	85
Figur 4-3.12	Eksempel på plassering og utforming av skilt 709.3 "Portalorienteringstavle for flere kjøreretninger"	85
Figur 4-3.13	Eksempel på plassering og utforming av skilt 709.4 "Portalorienteringstavle for feltsubtraksjon"	85
Figur 4-3.14	Eksempel på plassering av skilt 711 i T-kryss	90
Figur 4-3.15	Eksempel på plassering av skilt 711 i kanalisert kryss	90
Figur 4-3.16	Eksempel på plassering av skilt 711 i rundkjøring	90
Figur 4-3.17	Eksempler på utforming av skilt 711 "Tabellvegviser"	91
Figur 4-3.18	Eksempler på plassering av skilt 713 som vegviserfløy	93
Figur 4-3.19	Eksempler på plassering av skilt 713 "Vanlig vegviser"	93
Figur 4-3.20	Eksempler på utforming av skilt 713 "Vanlig vegviser"	94
Figur 4-3.21	Plassering av skilt 715 "Avkjøringsvegviser"	95
Figur 4-3.22	Eksempler på utforming av skilt 715	96
Figur 4-3.23	Eksempler på plassering av skilt 717 "Kjørefeltvegviser"	97
Figur 4-3.24	Eksempler på utforming av skilt 717 "Kjørefeltvegviser"	98
Figur 4-3.25	Utforming av skilt 719.1 "Portalvegviser for ett kjørefelt"	102
Figur 4-3.26	Utforming av skilt 719.2 "Portalvegviser for flere kjørefelt"	102
Figur 4-3.27	Plassering og utforming av skilt 719.4 "Portalvegviser for avkjøring"	102
Figur 4-3.28	Plassering av vegruteskilt etter kryss	105
Figur 4-3.29	Eksempel på bruk av vegnummerskilt med angivelse av hovedretning og bruk av stiplet bord	106
Figur 4-3.30	Plassering av skilt 725 "Avstandsskilt"	114
Figur 4-3.31	Utforming av skilt 725 "Avstandsskilt"	116
Figur 4-3.32	Eksempler på utforming av skilt 727 "Stedsnavnskilt"	121
Figur 4-3.33	Anbefalt plassering av skilt 729 "Gate-/vegnavnskilt"	123
Figur 4-3.34	Eksempler på plassering og utforming av skilt 731 "Samleskilt for vegvisning"	126
Figur 4-3.35	Eksempler på utforming av skilt 749 "Vegviser for gangtrafikk"	133
Figur 4-3.36	Utforming av skilt 751 "Vegviser for sykkelrute"	141
Figur 4-3.37	Eksempler på utforming av skilt 753 "Tabellvegviser for sykkelrute"	143
Figur 4-3.38	Eksempler på utforming av skilt 755 "Sykkelruteskilt"	144
Figur 4-3.39	Eksempel på utforming av skilt 757 "Avstandsskilt for sykkelrute"	145
Figur 4-3.40	Anvendelse av symbolene 761 og 763	149
Figur 4-3.41	Anvendelser av symbol 765	150
Figur 4-3.42	Anvendelser av symbolene 767 og 769	151
Figur 4-3.43	Eksempler på anvendelse av symbol 775	154



## 4-1 Planlegging av vegvisning

### 4-1.1 Formål

Vegvisningsskilt gir trafikantene opplysninger om:

- stedsnavn og virksomheter
- vegruter
- valg av veg og kjørefelt
- avstand til reisemål

Formålet med vegvisningen er å:

- lede trafikantene fra start fram til reisemålet
- fremme en sikker og effektiv trafikkavvikling
- medvirke til å differensiere vegnettet
- gi trafikantene beskjed om hvor de er
- gi trafikantene en bekreftelse på at de er på rett veg

Vegvisningen benyttes i liten grad av lokalkjente trafikanter. Vegvisning skal derfor planlegges ut fra de behov ukjente trafikanter har.

### 4-1.2 Grunnleggende krav

Vegvisningen må oppfylle visse grunnleggende krav:

1. Når et vegvisningsmål først er vist, må dette gjentas i den etterfølgende vegvisningsskilting på en konsekvent måte, inntil målet er nådd (kontinuitetskravet).
2. Vegvisningsskilt må utformes og plasseres slik at de kan oppfattes og leses mens de er i trafikantens synsfelt, og slik at trafikanten har tilstrekkelig tid til å foreta nødvendige valg (feltskifte, nedbremsing, avsvingning) på en sikker og velordnet måte (lesbarhetskravet).
3. Når et vegvisningsmål er nådd, bør dette være klart for trafikanten - om nødvendig ved at stedsnavnskilt er oppsatt.
4. Det må være samsvar mellom vegvisningsskiltingen og andre informasjonskilder som trafikantene benytter for reiseplanlegging og orientering - særlig vegkart.

Vegvisningsskiltingen må derfor planlegges omhyggelig, både med hensyn til valg av vegvisningsmål og skiltenes utforming og plassering foran, i og etter de enkelte vegkryss.

#### **Skiltforskriften § 15:**

*1. Vegvisningsskilt gir opplysninger om stedsnavn, virksomheter, vegruter, valg av kjørefelt, valg av veg og avstand til reisemål.*

Kontinuitet

Lesbarhet

Bekreftelse

Samsvar



## 4-1.3 Vegvisningssystemet

Vegvisningssystemet består av:

- Geografisk visning med gule skilt (blå på motorveg):
  - Fjernmålvisning
  - Regionalmålvisning
  - Nærmålvisning
  
- Annen visning:
  - Terminalvisning (med blå, gule eller hvite skilt)
  - Adressevisning (med gate- og vegnavnskilt)
  - Serviceskilting (blå eller brune serviceskilt)
  - Virksomhetsvisning (hvite eller brune skilt)
  
- Visning for spesielle grupper eller formål:
  - Fotgjengervisning og sykkelvisning
  - Omkjøringsvisning

De forskjellige typene vegvisning benytter forskjellige farger og delvis forskjellig utforming. Slik fargedifferensiering gjør at trafikanter som kjenner systemet lettere kan oppdage og lese den vegvisningen de er spesielt interessert i. For eksempel kan trafikanter som skal til et servicested eller en virksomhet konsentrere seg om den hvite vegvisningen.

Ved planlegging av vegvisning må det tas utgangspunkt i at trafikantene har svært ulike behov for vegvisning. Noen trafikantgrupper har så stort behov for informasjon at det ikke kan løses bare med trafikkskilt. Disse trafikantene må derfor bruke vegkart eller andre kilder som supplement til den offentlige vegvisningen. Andre trafikanter er lokalkjente og benytter vegvisningen bare i unormale situasjoner.

Vegvisningen må planlegges slik at den best mulig kan dekke de ulike behov trafikantene har. Behovene vil skifte underveis på reisen. For lengre reiser benyttes den geografiske visningen hvor det igjen grovt kan skilles mellom ulike behov for fjerntrafikk, regionaltrafikk og nærtrafikk. Lokalt vil det være behov for å finne fram til terminaler (terminalvisning), adresser (gate-/vegnavnvisning), institusjoner og enkeltbedrifter (virksomhetsvisning) og service- og aktivitetstilbud (serviceskilting og virksomhetsvisning).

Ved planlegging av vegvisningen må kravene til kontinuitet og lesbarhet oppfylles. Særlig viktig er det at reglene for maksimalt antall visningsmål pr skilt eller sted overholdes, jf. kapittel 4-2.3 og regler for de enkelte skilt. Det må derfor utarbeides område- eller strekningsvise visningsplaner hvor det avklares hvilke visningsmål som skal benyttes. Dette vil være et nødvendig grunnlag for utarbeidelse av detaljerte skiltplaner for de enkelte kryss.

## 4-1.4 Geografisk visning - ulike typer visningsmål og visningselementer

### Fjerntrafikk og fjernmålvisning

Fjerntrafikk er internasjonal trafikk og nasjonal trafikk mellom landsdeler. En stor del av fjerntrafikken er avhengig av vegvisning for å nå reisemålet. Typiske avstander for fjernmålvisning er 50-500 km.

Typisk for fjerntrafikken er at den søker seg til de hovedvegene som hurtig og enkelt fører fram mot målet. Rutenummereringen blir derfor viktig.

Kravet til denne del av vegvisningen bør være at trafikantene ikke skal ha behov for å studere vegkartet annet enn i starten og mot slutten av reisen. Trafikanter som skal reise fra Göteborg via Oslo til Trondheim skal ikke behøve å bruke vegkart underveis, etter at kartet eventuelt er benyttet for å finne ut at E6 kan følges på hele strekningen.

Fjernmålvisningen danner skjelettet i vegvisningssystemet. Slik visning benyttes på stamvegnettet og en del andre, lange riksvegruter. Fjernmålvisning kan også benyttes på noen tilførselsveger til stamvegnettet.

#### Fjernmål

Fjernmål skal være stedsnavn som er kjent av en stor andel av fjerntrafikken. Fjernmål vil i praksis være navn på større byer ved eller bortenfor vegens endepunkter. Hvis vegruta er svært lang bør det benyttes flere fjernmål, slik at avstanden mellom hvert fjernmål blir ca. en dagreise eller ca. 500 km.

For å sikre en enhetlig og konsekvent bruk av fjernmål, har Vegdirektoratet fastsatt hvilke fjernmål som skal benyttes på riksvegnettet. Ny vegvisningsliste er under utarbeidelse.

## Regionaltrafikk og regionalmålvisning

Regionaltrafikk er trafikk mellom kommuner innenfor et fylke eller mellom nærliggende fylker. Regionaltrafikk kjenner ofte den del av vegnettet som benyttes av fjerntrafikken, men har behov for rettledning på hoved- og samlevegnettet for øvrig. Regionaltrafikken må i en viss utstrekning anvende vegkart under reisen.

Regionalmålvisning vil omfatte:

- alle riksveger, også de som har fjernmålvisning
- viktige fylkesveger
- noen kommunale veger.

Typiske avstander for regionalmålvisning er 20 - 200 km.

### Regionalmål

På vegruter som krysser administrative grenser er det nødvendig at visningsmålene er de samme på begge sider av grensen.

Visningsmål for regionaltrafikk er, foruten byene, ofte større tettsteder eller andre godt kjente stedsnavn.

Noen vegruter har både fjernmål og regionalmål. Hvis visningsmål benyttes i tillegg til vegnummer for visning for trafikk på hovedvegen, skal fjernmålet alltid benyttes. Regionalmålet kan eventuelt sløyfes, men skal da benyttes på avstandstavle etter krysset.

For visning fra sideveg inn mot hovedveg med både fjern- og regionalmål, er hovedregelen at fjernmål alltid benyttes hvis sidevegen er riksveg eller annen veg som er viktig for fjerntrafikken, supplert med regionalmål hvis det er plass. På mindre viktige sideveger kan regionalmål benyttes alene hvis dette er mest orienterende for de aktuelle trafikantgrupper. Avstandstavler skal alltid ha både fjernmål og regionalmål.

## Nærtrafikk og nærmålvisning

Nærtrafikk er trafikk innenfor byer og tettsteder, eller i bygder eller deler av kommuner. Denne trafikken avvikles i stor grad på samleveger og atkomstveger i tillegg til på hovedvegnettet.

Slik trafikk har behov for vegvisning til bydeler eller andre geografiske stedsnavn innen kommunen (grender), samt vegvisning mot sentrum eller tilbake til hovedvegnettet. Nærmålvisning er nødvendig for alle som ikke er lokalkjent. Dette gjelder både næringstrafikk (varelevering) og privat eller yrkesmessig persontrafikk.

Det er viktig å se nærmålvisningen i sammenheng med hva som er ønskelig gatebruk. Vegvisning vil kunne påvirke nærtrafikkens vegvalg. Dette vil først og fremst gi sikkerhets- og miljømessige gevinster, men en vel gjennomtenkt skilting vil også kunne forbedre avviklingen i områder med stor trafikkbelastning.

I byer og tettsteder bør det utarbeides spesielle visningsplaner som tar utgangspunkt i de fastsatte regional- og fjernmål. Det er nødvendig å prioritere hvilke nærmål som skal benyttes. Det bør ikke benyttes mer enn to geografiske visningsmål for hver kjøreretning i et kryss, unntaksvis tre. I tillegg kommer eventuell virksomhetsvisning.

Det er også et stort behov for bedre vegvisning utenom tettbygde strøk. Fylkesvegnettet skal ha geografisk visning, men også kommunale og private veger bør ha enten geografisk visning eller adressevisning (vegnavn). På den måten reduseres behovet for virksomhetsvisning til bedrifter som det ellers er vanskelig å finne fram til.

I arbeidet med å bestemme nærmål bør det legges spesiell vekt på å vise til steder som har en klar avgrensning og som er, eller vil bli, allment kjent i det lokale miljø. Videre skal trafikantene, i den grad det er praktisk mulig, gjøres oppmerksomme på at de er kommet til det enkelte visningsmål ved oppsetting av skilt 727 "Stedsnavnskilt".

Nærmålvisningen må ofte suppleres med annen visning (terminalvisning, adressevisning, serviceskilting og virksomhetsvisning) og visning for spesielle grupper eller formål (omkjøringskilting, sykkelvisning og eventuelt fotgjengervisning).

## Nærmål

Nærmål skal vanligvis være geografiske mål. I byer og tettsteder vil "Sentrum" være et viktig nærmål. Nærmålvisningen omfatter også visning på samlevegnettet ut til hovedvegnettet.

Nærmål på riks- og fylkesvegnettet fastlegges av Statens vegvesen i nært samarbeid med kommunene. Kommunene fastlegger nærmål på det kommunale vegnettet.

## Visningselementer

### Vegnummer og vegruteskilt

Vegnummer er like viktig som stedsnavn (visningsmål) i den geografiske vegvisningen på riksvegnettet. Vegnummer er ofte lettere og raskere å oppfatte enn stedsnavn.

Vegnummer er innført på riksvegene for å gjøre vegvisningen bedre og lettere å oppfatte. Ved tildeling av nye riksvegnummer skal derfor vegnummerets betydning for vegvisningen være avgjørende. Annen bruk av vegnummeret (som referansesystem for registreringer eller bevilgninger) må tilpasses den funksjon vegnummeret har i vegvisningen.

Det er Vegdirektoratet som fastlegger system for nummerering av riksveger. Vegdirektoratet er også myndighet for vegnummer på riksvegnettet.

I tillegg til riksvegnummer har vi også vegruteskilt for mer spesielle formål: ringvegskilt, turistvegskilt og omkjøringsruter.

### Kryssnummer

På motorveger og avkjørselsfrie veger med planskilte kryss kan det i tillegg til geografiske mål vises kryssnummer. Kryssnummeret vil delvis redusere behovet for omfattende nærmålvisning. Kryssnummer fastsettes av Vegdirektoratet i samarbeid med regionene.

### Vegvisningssymboler

En del av vegvisningssymbolene gir viktig informasjon om egenskaper for vegrutene. Dette gjelder symbolene 761 "Motorveg", 763 "Motortrafikkveg", 765 "Bomveg/ Brukerbetaling på veg" samt vegruteskiltet 723.31 "Nasjonal turistveg".

Andre vegvisningssymboler er viktig for terminalvisningen. Dette gjelder symbolene for parkering, ferje, flyplass og andre kollektivterminaler.

Vegvisningssymbolene i 790-serien skal primært erstatte tekst på skiltene. Skiltbudskapet blir da kortere og lettere å oppfatte.

Vegvisningssymbolene i 792-serien benyttes i forbindelse med betalingsstasjoner på vegnettet, som bomstasjoner, ferjeleier og ved innføring av vegprising. Disse symbolene benyttes for å fortelle hvilket kjørefelt som må benyttes, og hva kjøring i disse feltene innebærer.

## 4-1.5 Annen visning

Annen visning supplerer den geografiske visningen, og er særlig viktig på den siste delen av reisen for å finne fram til bestemmelsesstedet.

Dette behovet dekkes av tre ulike skiltsystemer:

- Adressevegvisning (gatenavnskilt og husnummer)
- Terminal- og virksomhetsvisning: vegvisning til institusjoner, bedrifter m.v.
- Serviceskilting (til servicebedrifter nær vegen)

### Adressevisning

Gate- og vegnavnskiltene er en viktig del av den lokale vegvisningen. Denne skiltingen har som mål å gi lokal vegvisning til alle trafikanter. Den er således en nødvendig fortsettelse av den geografiske vegvisningsskiltingen. Mens denne leder trafikantene fram til et geografisk område, er det gatenavnskiltingens mål å vise trafikantene fram til reisens endepunkt. Vegnavnskilting er viktig også utenfor tettbygde områder.

I tillegg til gate- og vegnavnskilt omfatter adressevisning også kvartalsskilt og husnummerskilt som ikke er omfattet av skiltnormalens bestemmelser.

Det er kommunen som er myndighet for å fastsette adresser ved hjelp av gate- og vegnavn og husnummer. Dette framgår av delingsloven § 4-1 med tilhørende forskrift.

**FOR 1979-10-19 nr 04: Forskrift til lov om kartlegging, deling og registrering av grunneiendom:**

**15.2**

Kommunen har ansvaret for tildeling av offisielle adresser, herunder navnsetting, nummertildeling og adressemeldinger til GAB. Kommunen har også ansvaret for skilting, se 15.8.

**15.4**

Offisiell adresse skal tildeles bygninger som brukes til

- boligformål
  - fritidsformål
  - næringsvirksomhet
  - offentlig virksomhet
  - annen virksomhet som tjener et større publikum så langt det er hensiktsmessig.
- Tilsvarende skal ubebygde eiendommer som er planlagt bebyggt med bygninger til formål som nevnt, tildeles offisiell adresse.

Når det finnes formålstjenlig, bør offisiell adresse tildeles ubebygde eiendommer og avgrensede områder som betjener et større publikum. Som eksempel nevnes idrettsanlegg, parkeringsanlegg, parker, gravplasser.

I de områdene i kommunen der det ikke blir tildelt gateadresser, skal bygninger som brukes til boligformål, tildeles egen matrikeladresse med bruk av undernummer.

**15.5**

Gateadressen skal normalt være et gate-/vegnavn med fortløpende nummerering av de enkelte adresser.

En adresseenhet skal tildeles gateadresse til den gata/vegen den har adkomst fra.

Adresser på samme side av gata/vegen skal ha enten bare like eller bare ulike husnummer.

Når det finnes hensiktsmessig, kan kommunen tildele husnummer i henhold til adressens avstand fra vegens startpunkt, angitt i nærmeste hele ti-meter. Regelen om like og ulike nummer gjelder også her.

I områder der det ikke er formålstjenlig å knytte navn til veger, f.eks. i hyttekonsentrasjoner, kan navnet knyttes til et avgrenset område. De enkelte adresser innenfor området nummereres fortløpende.

Bokstav sammen med husnummeret skal bare brukes for å unngå omnummereringer i tidligere tildelte adresser. Undernummer til husnummeret skal ikke forekomme.

Også private veger og områder kan tildeles offisielt adressenavn.

**15.6**

Hver gate/vegstreking eller område som blir brukt til adressering, skal tildeles et navn som er entydig innenfor kommunen.

Navnet bør mest mulig følge den lokale navneskikken, samtidig som det bør være lett å skrive og oppfatte. Gjeldende regler for skrivemåte for stedsnavn må følges. Navnet fastsettes av kommunen.

**15.8**

Kommunen har ansvaret for skilting, herunder gate-, veg, områdenavnskilt, informasjonstavler (gate-/vegnettskart), kryssorienteringsskilt, kvartalsskilt og andre opplysnings- og henvisningsskilt for å oppnå god merking av adressene.

Nødvendige skilt settes opp hurtigst mulig etter at navnsetting er vedtatt.

**15.9**

Alle husnummer skal merkes med skilt. Gateadresser som ikke har adgang fra den gata/vegen de har adresse til, skal dessuten merkes med henvisningsskilt som er synlig fra gata/vegen.

Eierfester av bygning/eiendom kan pålegges å sette opp og bekoste husnummerskilt og henvisningsskilt som nevnt ovenfor på sin bygning/eiendom i samsvar med regler fastsatt av kommunen.

**15.10**

Skilting etter 15.8 og 15.9 bør foretas etter regler gitt i Statens vegvesens skiltnormaler, kap. II, avsnitt 7, skiltene 762 - 770. Skilt kan ikke settes opp uten tillatelse fra kommunen.

## Terminalvisning

Terminalvisning omfatter vegvisning til kollektivtrafikkterminaler som flyplass med rutetraffic (lufthavner), jernbanestasjoner og bussterminaler, og ferjeleier. Større parkeringsanlegg og parkeringshus vil også kunne betraktes som terminaler.

Visning til terminaler er like viktig som visning til geografiske mål, og skal derfor ha samme størrelse og plassering som geografisk vegvisning. Terminalvisning skal imidlertid benytte hvite vegvisningsskilt. Unntatt fra dette er visning til ferjeleier og lufthavner med rutetraffic, som skal ha gul (eller blå) vegvisning.

## Serviceskilting

For visning til servicesteder som ligger like inntil den veg det vises fra (nærmere enn 200 m), benyttes serviceskilt til forvarsling (servicesymbolene 602-634, 640 og 650) og hvite eller brune vegvisningsskilt ved avkjøring. Nærmere regler for dette er gitt i Del 5.

For servicesteder som ligger lenger fra vegen det vises fra enn ca 200 m, gjelder reglene for virksomhetsvisning, se etterfølgende tekst og mer utdypende regler i Del 5.

## Virksomhetsvisning

Begrepet "virksomhet" dekker både offentlige og private tilbud, kommersielle og ikke-kommersielle, og servicesteder.

Virksomhetsvisning kan lett bli svært omfattende, og behovet for slik visning må vurderes nøye i hvert enkelt tilfelle. Følgende betingelser skal være oppfylt, jf. Del 5:

1. Stedet kan ikke lett finnes ved hjelp av geografisk vegvisning eller adressevisning.
2. Trafikken av ukjente trafikanter til stedet er så stor at vedkommende myndighet anser vegvisning for å være nødvendig.
3. Stedet har tilstrekkelig god avkjørsel fra offentlig veg og tilstrekkelig plass til parkering, slik at annen trafikk ikke utsettes for fare eller forsinkes i urimelig grad.
4. Stedet eller avkjørselen er dårlig synlig fra vegen.
5. Stedet skal ikke ha ulovlig reklame langs vegen, eller lovlig reklame som gjør vegvisning unødvendig.



Virksomhetsvisning er viktig for at trafikantene skal kunne finne fram til virksomhetene. Skiltmyndigheten skal tillate slik skilting, hvis det lar seg gjøre innenfor de regler som gjelder for vegvisning, som f.eks. kravene til kontinuitet i visningen og maksimalt antall visningsmål på samme sted. En god geografisk visning og mer omfattende adressevisning vil redusere behovet for virksomhetsvisning, og bør derfor prioriteres.

Virksomhetsvisning benytter vanligvis hvite vegvisningsskilt, men visning til steder av særlig interesse for turister kan være brun.

Nærmere regler for virksomhetsvisning er gitt i Del 5.

## 4-1.6 Visning for spesielle grupper eller situasjoner

Dette omfatter visning av spesielle vegruter som ikke dekkes av den vanlige geografiske vegvisningen eller virksomhetsvisningen:

- Fotgjengervisning og visning for forflytningshemmede
- Sykkervisning
- Omkjøringsvisning

### Fotgjengervisning og visning for forflytningshemmede

Vanligvis kan fotgjengere følge visning for biltrafikk eller sykkeltrafikk, og har dermed ikke behov for egen vegvisning.

I en del situasjoner er det likevel behov for vegvisning spesielt beregnet for fotgjengere, eventuelt også for rullestolbrukere:

- I sentrumsområder, for å vise til severdigheter og viktige offentlige servicetilbud
- I parker og større gangvegområder
- For å vise traseer som bare kan benyttes av gangtrafikk, men ikke av sykkeltrafikk (fordi den er bratt eller har trapp)
- For å vise traseer spesielt tilrettelagt for rullestolbrukere
- For å vise traseer som ikke inngår i sykkelvegnettet

For slik visning benyttes skilt 749 "Vegviser for gangtrafikk". For områder hvor slik visning er aktuell, bør det lages en egen visningsplan.

## Sykkelvisning

Sykkelvisning er omtalt i kapittel 4-1.7.

## Omkjøringsvisning

Omkjøringsvisning omfatter:

- Permanent omkjøring for store kjøretøy (høye, brede, lange eller tunge) eller transport av farlig gods
- Omkjøring i forbindelse med vegarbeid
- Omkjøring i forbindelse med spesielle situasjoner som ulykker og arrangementer

Normalbestemmelser for aktuelle skilt og symboler er gitt i kapittel 4-3. Nærmere retningslinjer for planlegging og utforming av omkjørings-skilting vil bli gitt i en egen håndbok.

## 4-1.7 Sykkelvisning

### Generelt

Sykkelrutene bør planlegges i nett, der basis er nasjonale ruter som suppleres med regionale og lokale ruter og knyttes sammen med andre ruter for fritidssykling.

Før oppsetting av vegvisningsskilt 751-757 for en sykkelrute, skal det gjøres en vurdering av den aktuelle rute både når det gjelder framkommelighet og trafiksikkerhet for de syklende.

En sammenhengende sykkelrute vil kunne følge både riksveg, fylkesveg, kommunal veg og privat veg. Skiltene skal i første rekke dekke behovet for vegvisning på offentlig veg. Skilting på andre veger (stier i turområder og lignende) kan være utført på annen måte mer tilpasset de aktuelle behov og omgivelser. Likevel bør det tas hensyn til at forskjellige systemer kan være forvirrende for trafikantene. De berørte skiltmyndigheter må samarbeide om skiltingen, og det er viktig at man tidlig i planleggingsfasen klarlegger og blir enige om kostnadsfordelingen.

Skiltene skal bare settes opp etter en samlet plan for lengre sammenhengende ruter eller rutenett. Dette er viktig for å sikre kontinuitet i vegvisningen og tilfredsstillende trafiksikkerhet og framkommelighet på alle deler av de skiltede rutene.

## Krav til trafiksikkerhet og framkommelighet

Oppsetting av offentlige vegvisningsskilt for sykkelrute er samtidig en garanti for at den aktuelle rute er både trafiksikker og framkommelig for de syklende.

Sikkerheten for de syklende må vurderes nøye og være tilfredsstillende på alle deler av ruten før den skiltes. Spesielt viktig er det å påse at det er trafiksikkerhetsmessig tilfredsstillende standard der ruten krysser sterkt trafikkert veg. Nærmere regler for valg av type sykkeltiltak og utforming av disse er gitt i håndbøkene 017 "Veg- og gateutforming" og 233 "Sykkelhåndboka".

Laveste akseptable geometristandard er at ruten er framkommelig for sykkel med tilhenger. Grusdekke kan aksepteres, men må være av god standard.

Sykelrutene kan gå på vegger med oppmerket sykkelfelt, gang- og sykkelveger, vegger med blandet trafikk, brede skuldre, turveger, skogsbilveger osv. Gågater, fortau og smale stier skal bare helt unntaksvis benyttes som del av sykkelrute.

For ruter som primært etableres for sykkelturister, skal det finnes tilgjengelig informasjons- og kartmateriale som beskriver ruten. Dette kan redusere behovet for sykkelvegvisningsskilt. Dekkestandard bør vises på kartene. Spesielt bør strekninger uten fast dekke fremgå. Informasjonen bør også inneholde opplysninger om overnattingssteder og andre tilbud langs ruten eller langs avstikkere fra hovedruten. En hovedrute bør ikke ta mange omveger for å få med "mest mulig" av tilbud og attraksjoner.

## Nummerering og navnsetting av sykkelruter

Rutenummer eller rutenavn for andre ruter enn de nasjonale rutenummer (1-10) fastsettes av de lokale skiltmyndigheter. Det må påses at ruter som krysser administrative grenser mellom kommuner og fylker, får ruteidentifikasjon som er sammenhengende og oversiktlig for trafikantene, og at ruter som ligger nær hverandre, ikke får samme rutenummer eller rutenavn.

Rutesymboler kan anvendes for ruteidentifikasjon i stedet for nummer eller navn, men skal i hvert enkelt tilfelle godkjennes av Vegdirektoratet.

Ved etablering eller utvidelse av en rute, vil den i noen tilfeller inneholde strekninger som ikke tilfredsstillende de trafiksikkerhetsmessige krav til en sykkelrute, jf. håndbøkene 017 og 233. Slike strekninger skal ikke skiltes med skiltserien 751-757. Her brukes vegvisningsskilt og opplysningsskilt.

Vegdirektoratet forutsetter at syklistene skal kunne gjøre seg kjent med de trafiksikkerhetsmessige forholdene under planlegging av turen. Kart i egnet målestokk der strekninger med trafiksikkerhetsmessige problemer vises, anses som en akseptabel måte å informere på.

## Sykkelrutenett i tettbygde områder

Sykkelturer er vesentlig kortere enn bilturer, og trenger derfor et mer detaljert system av visningsmål enn det som er mulig og nødvendig for den vanlige geografiske vegvisningen rettet mot biltrafikk. Det bør derfor utarbeides egne visningsplaner for sykkelruter. Disse kan utarbeides etter de samme prinsipper som andre visningsplaner, med fjern-, regional- og nærmål samt virksomhetsmål. Også for sykkelvisning gjelder kravene om kontinuitet og lesbarhet, og begrensninger i antall visningsmål som kan benyttes på samme sted.

Skilting av sykkelruter er spesielt viktig når sykkelrutene ikke følger hoved- eller samlevegnettet, men parallelle lokalgater eller egne sykkelveger.

## Nasjonale sykkelruter

Nasjonale sykkelruter skal skiltes med vegvisningsskilt for sykling, skiltserie 751-757. Rutenumrene 1-10 reserveres for et nasjonalt eller overordnet sykkelrutenett, og skal bare tas i bruk i samarbeid med Vegdirektoratet.

På sykkelturen skal syklisten få den nødvendige informasjon i henhold til følgende regler:

- På strekninger som ikke fyller kravene til trafiksikkerhetsmessig standard, jf. håndbøkene 017 og 233, skal det ikke skiltes med skilt 751-757. Her brukes vegvisningsskilt og opplysningsskilt.
- På lengre delstrekninger som fyller kravene til trafiksikkerhetsmessig standard, skal det skiltes med skiltserie 751-757. Rutenumeret kan være stippet og identisk med vegnummeret på den overordnede vegen som sykkelruten følger.

- Først når hele ruten eller en meget lang sammenhengende parsell (> ca 100 km) har tilfredsstillende trafiksikkerhetsmessig standard, kan rutenummeret endres til nummerserien 1-10, i samarbeid med Vegdirektoratet.
- Rutenummer for nasjonale sykkelruter (nummerserie 1-10) skal ha grønn bunnfarge, hvit bord og hvitt rutenummer. Utformingen for øvrig skal være som for andre rutenummer på skiltene 751-757.

## 4-1.8 Valg av visningsmål

### Geografiske mål

Navn som benyttes i vegvisningen, bør være navn som gir ukjente trafikanter best mulig informasjon om hvor vegen fører. Vegens endepunkt har ofte et svært lokalt navn, som få kjenner.

Fjern- og regionalmål kan ofte være navn på byer eller større tettsteder som ligger nær vegens endepunkt. Hvis stedet ligger bortenfor vegens endepunkt, må det sikres at det aktuelle målet også benyttes som visningsmål på den vegen som fører videre fram til målet.

Visningsmål bør kunne stedfestes lett, slik at det på avstandsskilt kan vises avstand fram til målet, og slik at det ikke er tvil om når målet nås. Om nødvendig markeres målet med et stedsnavnskilt. Større, geografiske områder er derfor lite egnet som visningsmål. Unntaket er øyer. Kommunnavn og navn på daler bør bare unntaksvis benyttes som visningsmål, og andre områdenavn bør ikke benyttes.

Nærmål bør velges i samarbeid med kommunene.

Skrivemåten av stedsnavn skal følge reglene i stadnamnlova, se kapittel 4-2.4.

### Virksomhetsmål

Virksomhetsnavn bør om mulig forkortes ved at "AS", "& co" og liknende utelates, hvis dette ikke medfører fare for misforståelse. Ofte vil beskrivelse av virksomhetstype være mer opplysende enn virksom-

**Eksempel:** "Oslo" er visningsmål på E16 som ender i Sandvika, men "Oslo" er også vist videre langs E18 fram til Oslo.

**Eksempel:** Langs E10 er det vist til "Å i Lofoten". Lofoten er et områdenavn. Å er vegens endepunkt, men ikke et særlig kjent sted. I dette tilfellet ble det valgt å benytte "Å i Lofoten" som fjernmål, fordi kombinasjonen er kort, det er mulig å vise avstand dit, og Lofoten er et internasjonalt kjent turistmål.

hetsnavn, f.eks. "Gartneri" eller "Samfunnshus". Både virksomhetsnavn og virksomhetstype skal vanligvis ikke benyttes.

Virksomhetsmål skal skrives med trafikkalfabetet. Bruk av logoer o.l. er ikke tillatt. Nærmere regler er gitt i Del 5.

## Kryssnavn

Kryssnavn kan benyttes i tillegg til kryssnummer på veger med plan-skilte kryss. Ellers benyttes kryssnavn bare unntaksvis hvis dette kan gjøre vegvisningen bedre. Hvis det ikke finnes et godt kryssnavn, bør kryssnavn sløyfes.

Kryssnavn bør ikke ha for lokal karakter, men være et navn trafikantene forbinder med stedet, f.eks. navnet på nærmeste tettsted. Vanligvis benyttes skrivemåten "Haugkryss", ved lange stedsnavn med bindestrek og fordelt på to linjer. Før kryssnavn skiltes, skal kryssnavnet være registrert i stadnamnregisteret, jf. kapittel 4-2.4.

**Eksempel:** Hvis en motorveg forbi et tettsted har flere kryss, kan de få navn som: "Krysset Jessheim sør" eller "Jessheim sør-krysset". Hvis det også er visning til "Jessheim sør", bør kryssnavnet sløyfes.

## 4-1.9 Visningsplaner og skiltplaner

### Generelt

Før det utarbeides skiltplaner som viser den detaljerte vegvisningen i kryss og på strekninger (skiltutforming og skiltplassering), skal det foreligge en overordnet visningsplan som fastlegger hvilke visningsmål som skal benyttes.

### Visningsplaner

Visningsplaner utarbeides for å sikre at:

- vegvisningen blir kontinuerlig (når et mål er vist en gang, skal det vises på alle aktuelle vegvisningsskilt inntil målet er nådd)
- vegvisningen blir lesbar, særlig ved at reglene om maksimal informasjonsmengde blir overholdt
- overordnede visningsmål blir prioritert (f.eks. fjern- og regionalmål)
- det velges visningsmål som er mest mulig orienterende for ukjente trafikanter, og i samsvar med den navnebruk kommunene ønsker

- det gjøres en avveining mellom mengden geografiske visningsmål og muligheten for å benytte service- og virksomhetsvisning
- det vises langs ruter hvor det er ønskelig at trafikken blir ledet, og ikke langs ruter hvor trafikk er uønsket
- behovet for visning blir redusert i områder hvor det av miljømessige årsaker er lite ønskelig med mye skilting

Visningsplaner bør utarbeides for alle typer områder (by, tettsted, kommune, stamvegstreking, turistområde), men detaljeringsgraden kan varieres.

En del råd og regler om valg av og bruk av visningsmål står også i kapittel 4-1.8 og under skilt 725 "Avstandsskilt".

### Riks- og fylkesvegnettet

Fjern- og regionalmål på riksvegnettet er fastsatt av Vegdirektoratet i vegvisningslista. Denne lista må suppleres med nærmål som skal benyttes på avstandsskilt.

Visningslista inneholder ikke visningsmål ut fra riksvegene langs fylkesveger, kommunale og private veger. Slike mål må fastlegges lokalt. I områder hvor det ikke bare er enkeltveger som går ut fra riksvegen, men større vegnett på begge sider av vegen, er det særlig viktig å vurdere hvilke visningsmål som skal benyttes, og langs hvilke ruter. En god vegvisning ut fra riksvegnettet vil gjøre det lettere å finne fram på landsbygda, og vil redusere behovet for omfattende virksomhetsvisning.

### Byer og større tettsteder

I byer og større tettsteder bør en vegvisningsplan omfatte:

- fjernmål, eventuelle regionalmål eller knutepunkter
- geografiske nærmål som bydeler og kjente knutepunkt
- andre lokale vegvisningsmål som terminaler, industriområder, severdigheter, rekreasjonsområder, parkeringsplasser osv.
- hvilken vegrute vegvisningen skal skje langs og hvor den skal starte.
- fra hvor og etter hvilken rute vegvisningen til sentrum skal skje.
- fra hvor og etter hvilke ruter vegvisning ut til hovedvegnettet skal skje.

Det er viktig å påse at vegvisningen er i samsvar med den veg- og gatebruk kommunen ønsker, eller i samsvar med utarbeidet trafikkavviklingsplan.

Det vil ofte være aktuelt å vise til viktige riksveger uten at visningsmål for øvrig er med. Ofte vil slik visning kunne kombineres med sentrumvisning.

Detaljerte, men skissemessige skiltplaner for viktige vegkryss bør utarbeides, slik at konsekvensen av antallet visningsmål lettere kan bedømmes, f eks. i forhold til plasseringsmuligheter.

I bygater må behovet for vegvisning (både antall mål, størrelse og plassering) vurderes kritisk. Portaler må brukes med varsomhet. På gater av spesiell karakter (særpreget bybilde, arkitektur osv.), må skiltingen vurderes nøye i forhold til det øvrige utstyr i gaten.

### Mindre tettsteder

For slike områder kan vegvisningen og planarbeidet gjøres enklere, men det er ellers ingen prinsipiell forskjell. Vanligvis er forholdene så vidt oversiktlige at vegvisning til sentrum og til viktig riksveg fra sideområder ikke er nødvendig.

### Gang- og sykkeltrafikk

Med separate sykkelruter, vil det være nødvendig med en visningsplan også for dette vegnettet.

### Vegvisning for turister

I enkelte områder kan vegvisning til forskjellige turistmål og serviceanlegg bli så omfattende og komplisert at det kan være nødvendig å utarbeide en fullstendig plan for slik skilting for hele området. Kommunene og lokale næringsorganisasjonene må delta i utarbeidelsen av planen.

### Alternativ vegvisning

Langs ruter med stor trafikk kan det være behov for visning av alternative vegruter under høytider, for spesielle utfartsdager, spesielle kjøretøyer eller ved vegarbeid.

Planer for slike ruter bør utarbeides og nødvendige skilt innkjøpes og lagres. Dessuten bør planer i forbindelse med visning for kjøretøy som frakter farlig gods, samt spesielle ruter for tungtrafikk utarbeides.

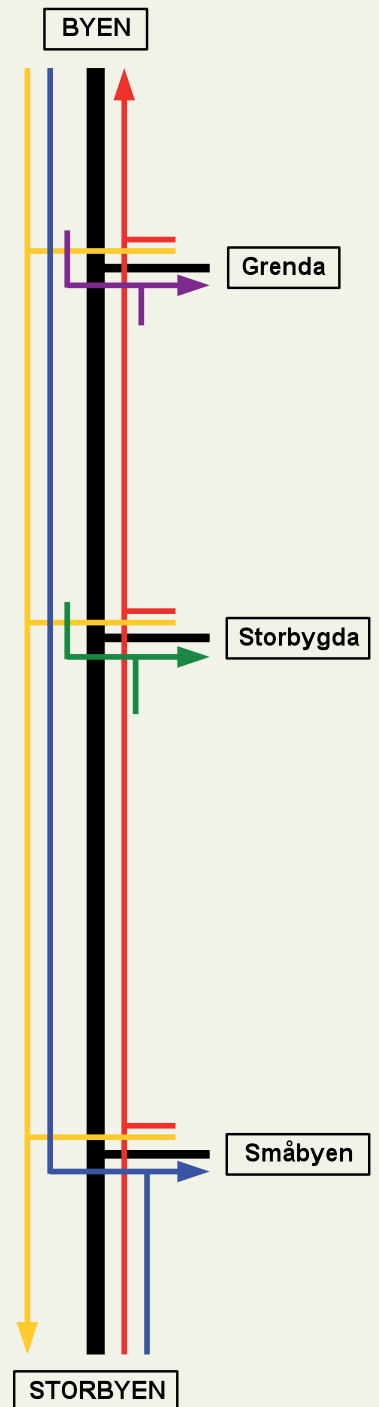

Figur 4-1.1 Eksempel på enkel visningsplan



E6:
Fra Oslo til Karihaugen:
Trondheim
Hamar
Gardermoen
Fra Karihaugen til Kløfta:
Trondheim
Hamar
Gardermoen
Kongsvinger
Fra Kløfta til Jessheim:
Trondheim
Hamar
Gardermoen
Fra Jessheim til Minnesund:
Trondheim
Hamar
Minnesund
Fra Minnesund til Kolomoen:
Trondheim
Hamar
Elverum
Fra Kolomoen til Hamar:
Trondheim
Lillehammer
Hamar
Fra Hamar til Brumunddal:
Trondheim
Lillehammer
Gjøvik
Brumunddal
Fra Brumunddal til Moelv:
Trondheim
Lillehammer
Gjøvik
Moelv
Fra Moelv til X rv4:
Trondheim
Lillehammer
Gjøvik
Fra X rv4 til Vingrom:
Trondheim
Lillehammer
Vingrom
Fra Vingrom til Lillehammer:
Trondheim
Otta
Lillehammer

Figur 4-1.2 Eksempel på visningsplan for en vegstrekning basert på avstandsskilt

## Utarbeidelse av visningsplaner

### Arbeidsform

Visningsplaner utarbeides vanligvis av Statens vegvesen i samarbeid med representanter for politi, annen vegmyndighet (kommuner) og turistorganisasjon osv. Kommunen kan også utarbeide visningsplaner for det kommunale vegnettet.

### Framstilling

Egnet framstillingsform kan variere, men for byer er det aktuelt at planen presenteres på et kartgrunnlag som gjør det lett å lese planen. For enkelte kryssområder kan det være behov for å utarbeide skissemessige skiltplaner som viser både skiltutforming og -plassering.

For øvrig bør plangrunnlaget være laget slik at endringer og justeringer lett lar seg utføre. Dette vil være nødvendig for at planen skal være et ajourført og nyttig redskap for dem som skal planlegge den detaljerte vegvisningen i et område.

### Behandling

Vegvisningsplanen bør som hovedregel sendes kommunene, eventuell annen vegmyndighet, politi og turist-/næringsorganisasjoner til uttalelse.

## Skiltplaner

Skiltplaner for vegvisning utarbeides for flere formål:

- som del av byggeplanen for nye veganlegg
- som plan for skiltofornyelse på eksisterende veg
- når det er gitt tillatelse til oppsetting av virksomhetsvisning.

En skiltplan for vegvisningsskilting skal inneholde:

- Detaljerte tegninger av hvert enkelt skilt. Ved konstruksjon av skiltet skal det gjøres en vurdering av nødvendig teksthøyde ut fra skiltets innhold, plassering i forhold til kjørebanelen og fartsnivået på stedet.
- Tekniske krav til refleksegenskaper og eventuell belysning av skiltet.
- Mest mulig nøyaktig plassering av skiltet, både langs veien og avstand ut fra og over vegbanen.
- Tekniske krav til oppsettingsutstyr som fundament og stolper.
- Eventuelle miljømessige krav til skilt og oppsettingsutstyr, som f.eks. farge på skiltbakside.

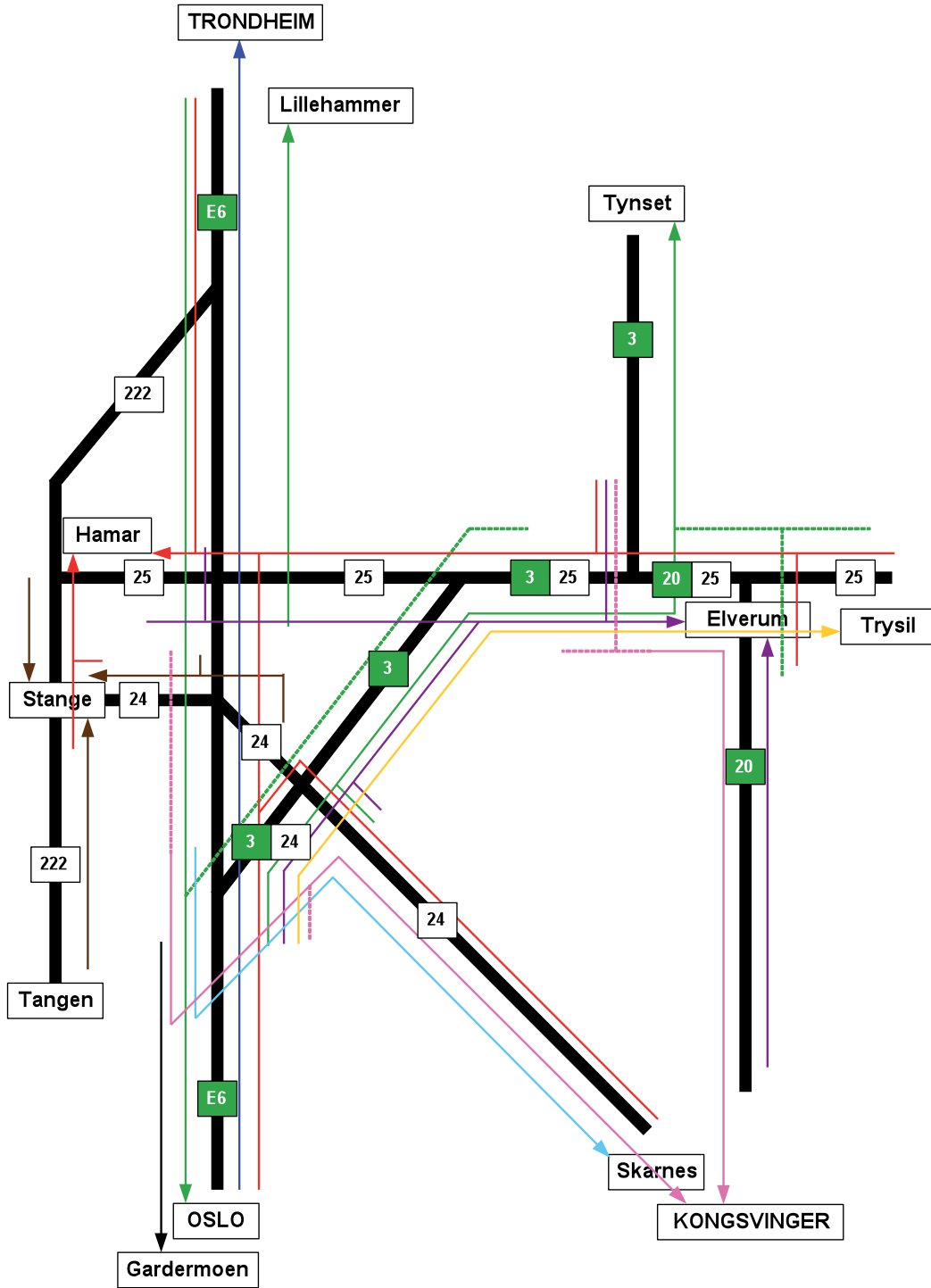

Figur 4-1.3 Eksempel på en større visningsplan for et område

Skiltplan for vegvisningsskilt skal godkjennes faglig av skiltmyndigheten. Den som utfører godkjenningen, skal ha tilstrekkelige faglige kvalifikasjoner til å utføre den kvalitetssikring som en slik godkjenning innebærer.

Ved godkjenning av skiltplaner som inngår som en del av en byggeplan for et nytt veganlegg, bør skiltmyndighet ta forbehold om at planen bare viser omtrentlig plassering av skilt, og at endelig plassering må fastsettes etter befaring, se senere omtale. Tilsvarende forbehold kan være nødvendig med hensyn til endelig utforming av vegvisningsskilt.

#### Kontroll av skiltutforming

Hvis det ikke lages detaljerte konstruksjonstegninger av vegvisningsskiltene som del av skiltplanen, må det før skiltene produseres gjøres en tilsvarende kvalitetssikring av skiltutformingen. Dette kan gjøres på skilttegninger tilsendt fra skiltprodusenten.

Før skiltoppsetting bør det utføres en kontroll av at skilt er produsert etter godkjente tegninger og etter riktige tekniske spesifikasjoner.

#### Nøyaktig plassering

Skiltplanen må benyttes for å vurdere om vegvisningsskiltene er riktig plassert i forhold til vegkryss og annen skilting. Det må også kontrolleres at skiltene ikke er plassert slik at eksisterende eller planlagt vegetasjon, belysning eller byggverk som støyskjermer reduserer sikten til skiltene. Det er vanskelig å vurdere helt riktig skiltplassering ut fra en vegplantegning eller et kart. Om mulig bør alle skiltplaner befares før de fullføres. Nye veganlegg skal befares når de er kommet så lang at det er mulig å se kryssutformingen i marka, men før fundamentene plasseres ut.

Hvis det ikke er foretatt befaring ved utarbeidelsen av skiltplanen, viser erfaring at det ofte blir nødvendig å flytte fundamentet og skilt, fordi befaring etter vegåpning viser at vegvisningsskiltene er plassert slik at de er vanskelige å lese. Dette er særlig aktuelt for rundkjøringer.

## 4-2 Fellesbestemmelser for vegvisningsskilt

### 4-2.1 Ulike typer vegvisningsskilt

Ut fra vegvisningens formål og de grunnleggende krav, er det utviklet flere typer vegvisningsskilt, tilpasset ulike typer vegvisningsbehov og vegutforming.

Ulike typer vegvisningsskilt har ulik funksjon og skal ofte anvendes sammen i system. Det fullstendige vegvisningssystemet for et vegkryss består av:

- forvarsling foran krysset (skiltene 701 - 709, serviceskilt)
- vegvisning i krysset (skiltene 711 - 719, samt 729)
- bekreftelse og orientering etter krysset (skiltene 723 - 727)

Omfanget av vegvisningsskiltningen i et bestemt vegkryss bestemmes av vegenes betydning, fartsnivå, trafikkmengder, og vegkryssets utforming. Behovet for forvarsling må vurderes nøye. På riksveger og andre viktige veger kommer hele vegvisningssystemet til anvendelse. På sekundære veger, med lavt fartsnivå og lite trafikk, kan vegvisere i krysset være tilstrekkelig.

Dersom det benyttes vegvisningsskilt, skal det alltid være vegvisere i krysset (skiltene 711 - 719).

I tillegg kan det benyttes forvarsling (skiltene 701 - 709) og bekreftelse etter krysset (skiltene 723 - 727).

I tillegg til de alminnelige vegvisningsskiltene finnes det en del spesielle vegvisningsskilt:

- veg- og gatenavnskilt (729)
- samleskilt (731)
- vegvisningsskilt for omkjøringer (741 - 743)
- vegvisningsskilt for gangtrafikk (749)
- vegvisningsskilt sykkelruter (751 - 757)

Det finnes også en samling vegvisningssymboler (761 - 792) som kan benyttes på vegvisningsskiltene.

Detaljerte regler for bruken av de enkelte skilt er gitt i kapittel 4-3. På de følgende sider er det vist eksempler på hvordan vegvisningsskiltene kan anvendes i ulike typer kryss.



## Skilt for ulike typer vegger eller omgivelser

De ulike vegvisningsskiltene er tilpasset bruk i forskjellige typer kryss, avhengig av vegutforming.

- 1: Enkle plankryss
  - 1A: Bare vegvisere
  - 1B: Forvarsling og vegvisere
  - 1C: Forvarsling, vegvisere og bekreftelse
- 2: Større plankryss
  - 2A: Kryss med flere felt, sideplasserte skilt
  - 2B: Kryss med flere felt, overhengende skilt
  - 2C: Rundkjøringer
  - 2D: Spesielle kryssutforminger
- 3: Planskilte kryss
  - 3A: Tofeltsveger, sideplasserte skilt
  - 3B: Flerfeltsveger, sideplasserte skilt
  - 3C: Flerfeltsveger, overhengende skilt

Eksempler på skilting av de ulike krysstypene er vist på de påfølgende sider. Tabellen under kan benyttes til å finne hvilke krysstyper som er aktuelle for anvendelse av de ulike vegvisningsskiltene.

Skilt	Krysstype	
Forvarsel før kryss (orienteringstavler)		
701.1	Tabellorienteringstavle	1B 1C 2A
701.2	Tabellorienteringstavle	3A
703	Diagramorienteringstavle	2C 2D
705	Avkjøringstavle	3B
707	Kjørefeltorienteringstavle	2A 3B
709	Portalorienteringstavle	2B 3C
Vegvisning i kryss		
711	Tabellvegviser	1A 1B 1C 2A 2C
713	Vanlig vegviser	1A 1B 1C 2A 2C
715	Avkjøringsvegviser	3A 3B
717	Kjørefeltvegviser	3B
719	Portalvegviser	2B 3C

Figur 4-2.1 Valg av skilttype, avhengig av krysstype, skiltplassering og visningsformål

# 1: Enkle plankryss

## 1A: Bare vegvisere

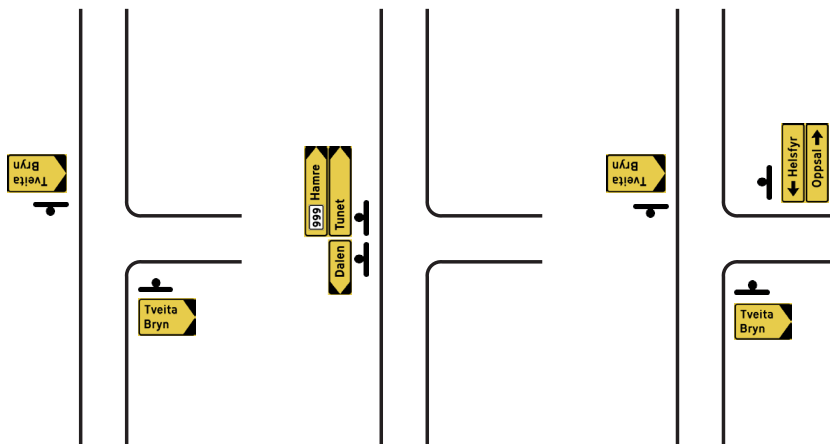
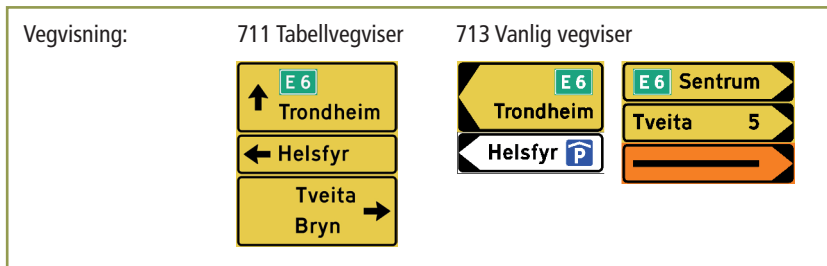

**Visning til sideveg:**  
Med få visningsmål er skilt 713 "Vanlig vegviser" godt egnet.

**Visning langs hovedveg:**  
Hvis skilt 713 "Vanlig vegviser" benyttes, skal skiltene vanligvis stå i forlengelsen av hverandre, og ikke over hverandre.  
Fare for påkjøring av skiltene må vurderes, for trafikk i alle retninger.

**Kombinasjon:**  
Skilt 711 fra sideveg og skilt 713 fra hovedveg.

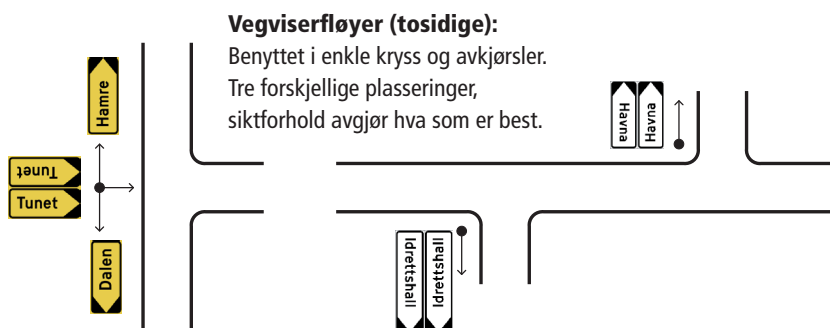



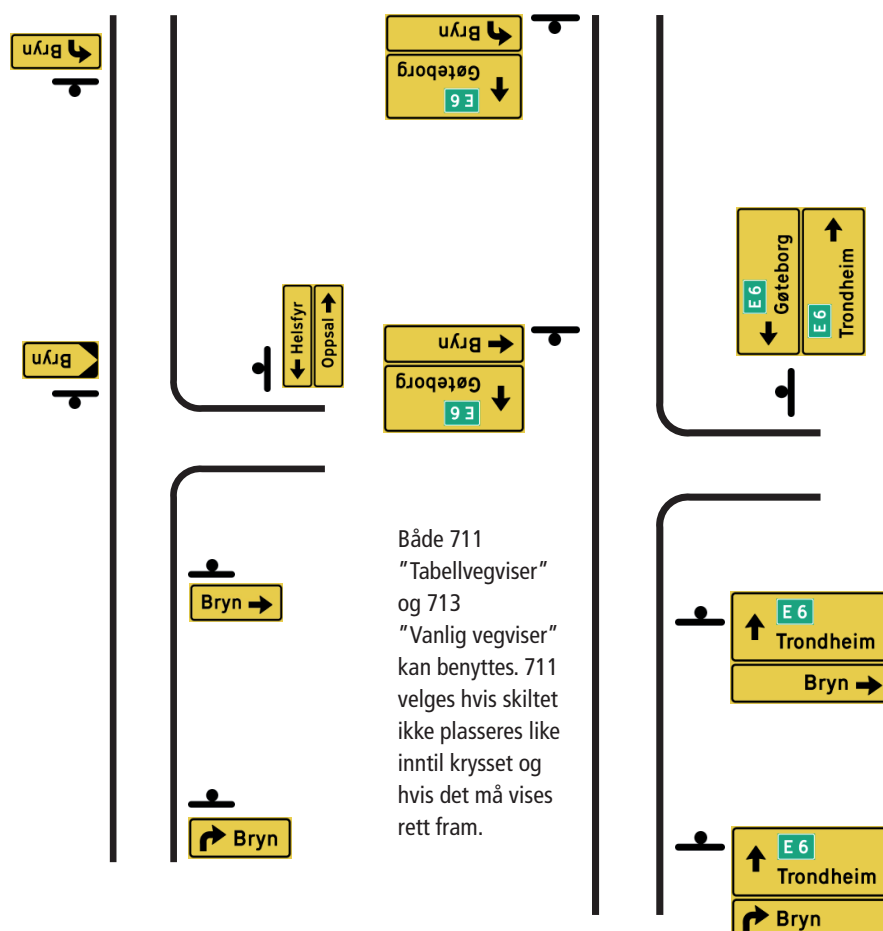
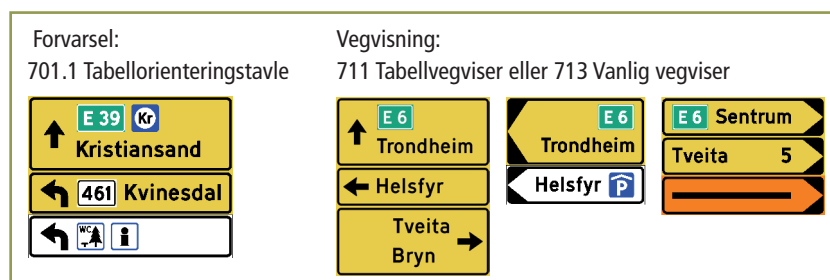

Figur 4-2.2 Eksempler på skilting av enkelt plankryss med bare vegvisere

## 1B: Forvarsel og vegvisere



Figur 4-2.3 Eksempler på enkelt plankryss med forvarsel og vegvisere

## 1C: Forvarsel, vegvisere og bekreftelse

<p>Forvarsel: 701.1 Tabellorienteringstavle</p> 	<p>Vegvisning: 711 Tabellvegviser eller 713 Vanlig vegviser</p> 
<p>Bekreftelse: 723 og/eller</p> 	<p>725.1 Avstandsskilt</p> 

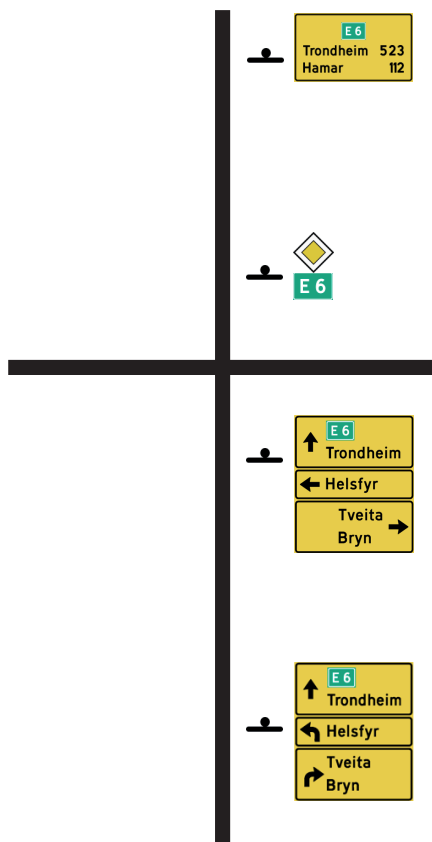

Figur 4-2.4 Eksempel på enkelt plankryss med forvarsel, vegvisere og bekreftelse



## 2: Større plankryss

### 2A: Plankryss med flere felt, sideplasserte skilt

<p>Forvarsel: 701.1 Tabellorienteringstavle</p>	<p>Vegvisning: 711 Tabellvegviser eller 713 Vanlig vegviser</p>
<p>707 Kjørefeltorienteringstavle</p>	<p>Bekreftelse: 723 og/eller</p>
	<p>725.1 Avstandsskilt</p>

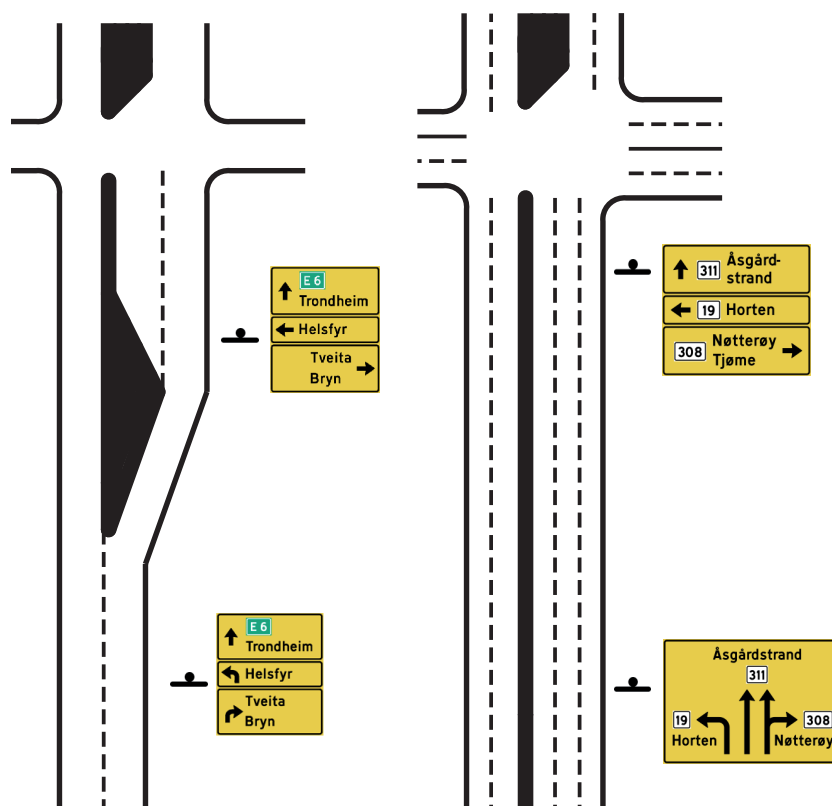

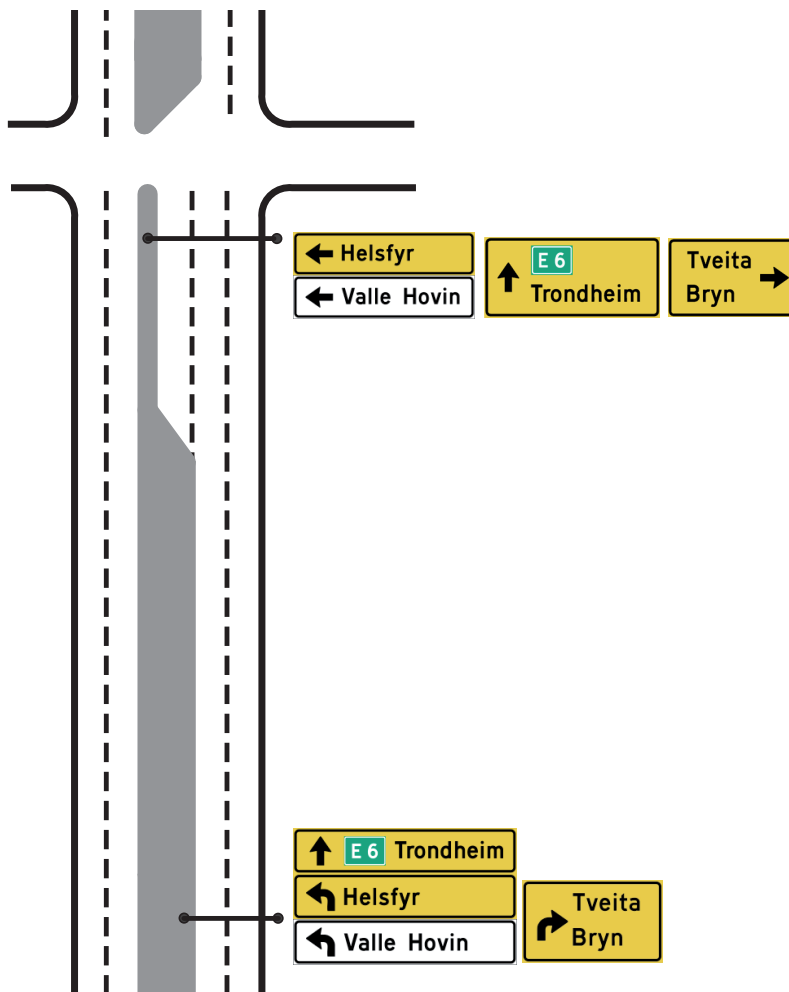
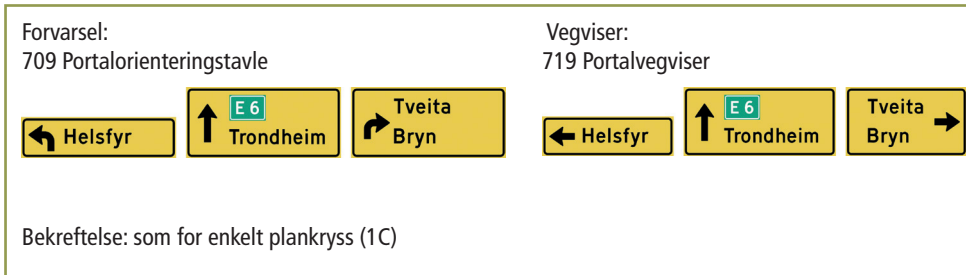

Figur 4-2.5 Eksempler på kryss med flere felt inn mot krysset, sideplasserte skilt

## 2B: Plankryss med flere felt, overhengende skilt



Figur 4-2.6 Eksempel på kryss med flere felt inn mot krysset, overhengende skilt

## 2C: Rundkjøringer

<p>Forvarsel: 703 Diagramorienteringstavle</p> 	<p>Vegvisning: 711 Tabellvegviser eller 713 Vanlig vegviser</p>  
<p>Bekreftelse: som for enkelt plankryss (1C)</p>	

I noen rundkjøringer kan forvarsel sløyfes, og vegvisning skjer med skilt 711 "Tabellvegviser" plassert like før rundkjøringen.

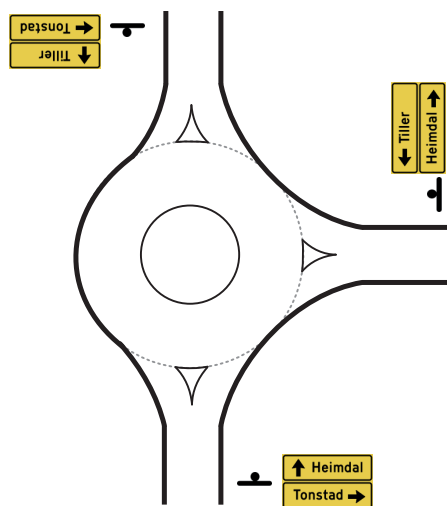

På viktige tilfarter, for eksempel riksveg, bør det forvarsles. Til forvarsel benyttes alltid skilt 703 "Diagramorienteringstavle". Vegvisning kan være 711 plassert foran krysset, eller skilt 713 plassert ved utfartene fra rundkjøringen (vist på skisse). 713 plassert på trafikkøye kan hindre sikt og egner seg derfor ikke alltid.

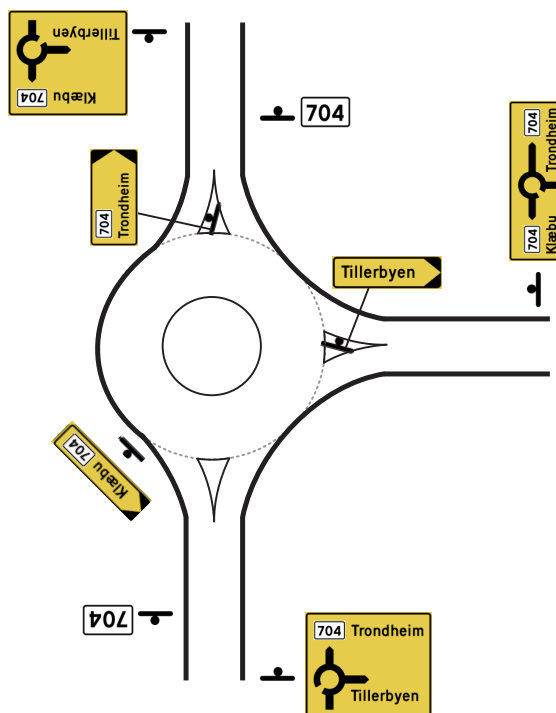

Figur 4-2.7 Eksempler på skilt for forvarsling og vegvisning i rundkjøringer

## 2D: Spesielle kryssutforminger

Forvarsel:  
703 Diagramorienteringstavle



Vegvisning og bekreftelse: som for enkelt plankryss (1C)

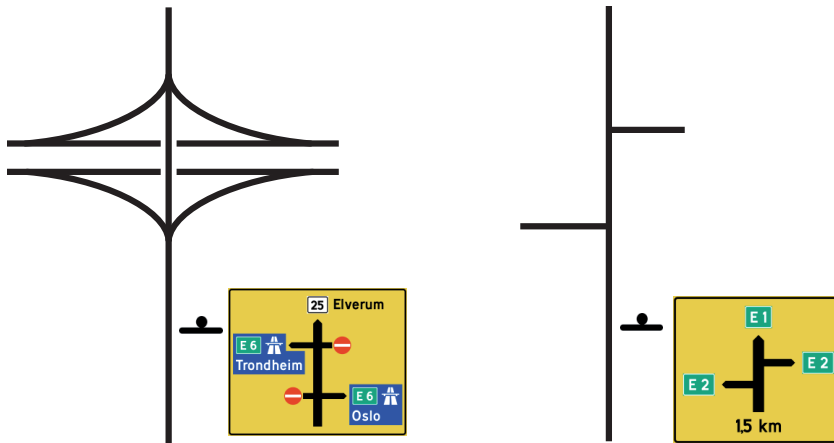

Figur 4-2.8 Eksempler på forvarsling i kryss med spesiell utforming

### 3: Planskilte kryss

#### 3A: Kryss med retardasjonsfelt på tofeltsveg

<p>Forvarsel: 701.2 Tabellorienteringstavle</p>	<p>Vegviser: 715.1 Avkjøringsvegviser</p>	<p>Avstandsskilt: 725 Avstandsskilt</p>
---	---	---

Bekreftelse:

- uten kryssnummer: 725.1
- med kryssnummer: 725.2

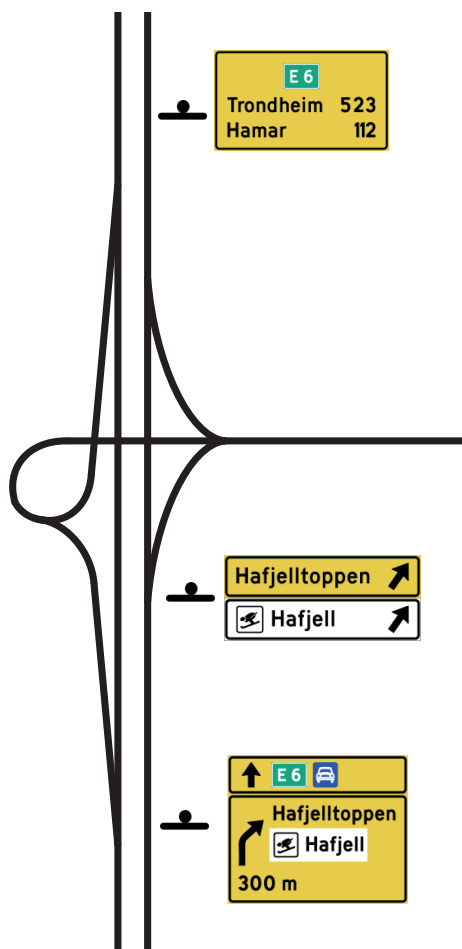

Figur 4-2.9 Eksempel på skilt for planskilte kryss på tofeltsveg

### 3B: Flerfeltsveger, sideplasserte skilt

<p>Forvarsel: 705.1 Avkjøringstavler</p>	<p>705.2</p>	<p>Vegviser: 715.2 Avkjøringsvegviser</p>	<p>Avstand: 725.2 Avstandsskilt</p>
<p>707 Kjørefeltorienteringstavle</p>	<p>717 Kjørefeltvegviser</p>		

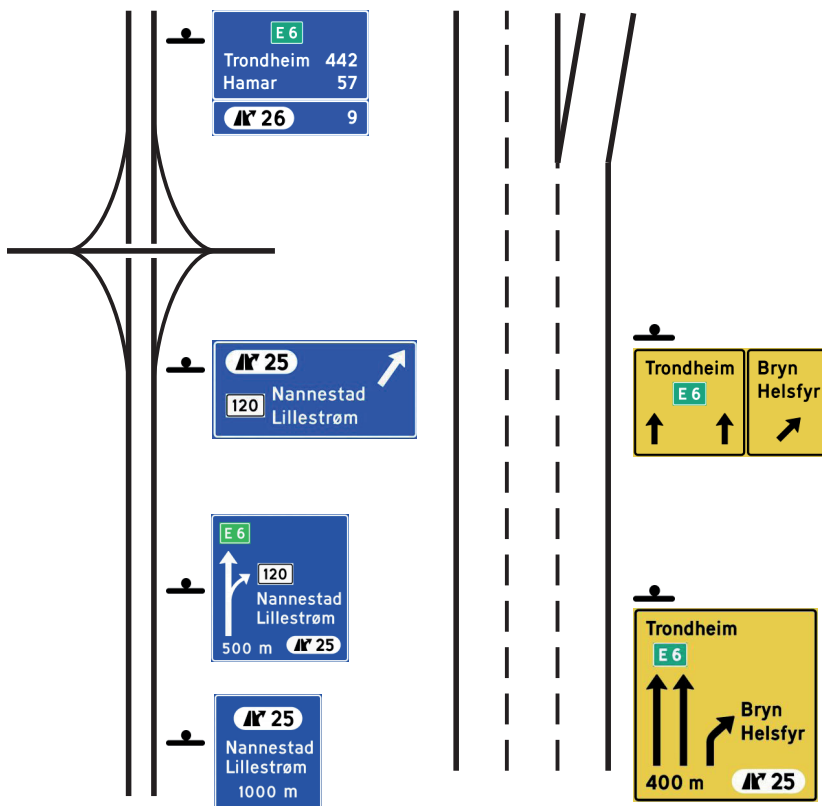

Figur 4-2.10 Eksempler på sideplasserte skilt for planskilte kryss på flerfeltsveger

### 3C: Flerfeltsveger, overhengende skilt

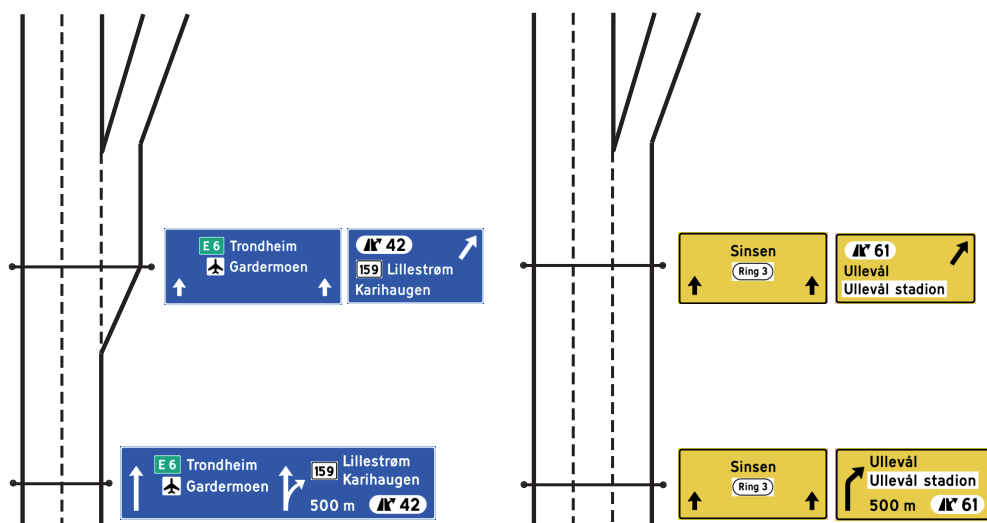
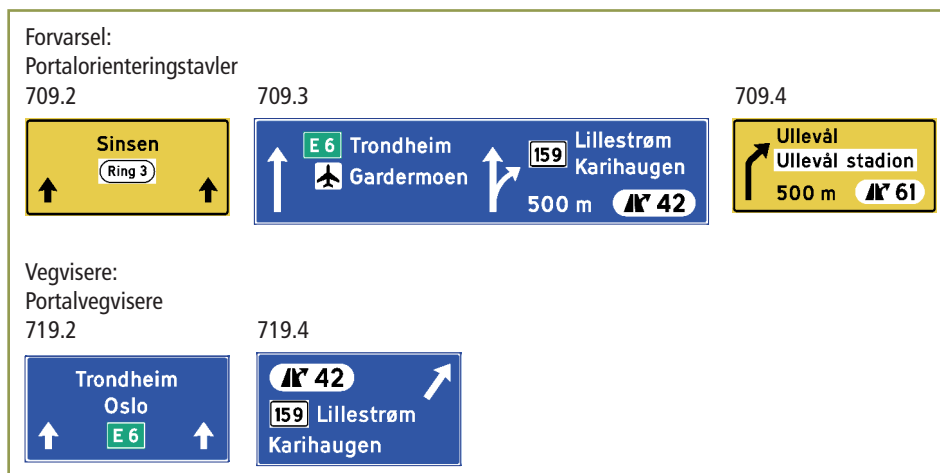

Figur 4-2.11 Eksempler på overhengende skilt for planskilte kryss på flerfeltsveger

## 4-2.2 Farge på vegvisningsskilt

### Generelt

Vegvisningsskilt som viser til geografiske mål (fjern-, regional- og nærmål) og til flyplasser og fergeterminaler som inngår i det offentlige transportnett, skal ha:

- blå bunn og hvit tekst for motorveg
- gul bunn og svart tekst for andre veger

Vegvisningsskilt som viser til andre mål (virksomhetsvisning), skal som hovedregel ha hvit bunn og svart tekst, uansett hva slags veg de står på. Dette omfatter mål som:

- parkeringsplasser og parkeringshus
- serviceanlegg
- bedrifter og institusjoner
- industriområder
- sykehus/legevakt
- idrettsanlegg og andre rekreasjonssteder
- lokale flystriper

Virksomhetsvisning skal ha brun bunn og hvit tekst når den benyttes til:

- visning for nasjonale turistveger (se skilt 723.31)
- visning med servicesymbolene i 640-serien (severdigheter)
- visning til steder av særlig interesse for turister, med mer enn ca 50.000 besøkende i året.

Dersom virksomhetsmål skal angis på gule eller blå skilt som bare kan bestå av én skiltenhet (diagramskilt og enkelte andre skilt), må visningsmålene stå på hvitt eller brunt felt, se etterfølgende avsnitt om felt med avvikende farge.

Virksomhetsvisning er nærmere omtalt i Del 5.

#### **Skiltforskriften § 15:**

2. Skiltene 701-719 og 725 har følgende farger:

- For geografiske mål: Blå bunn og hvit tekst for motorveger, gul bunn og sort tekst for andre veger.

- For andre mål: Hvit bunn og sort tekst.

- For midlertidig vegvisning: Oransje bunn og sort tekst.

For mål av særlig interesse for turisttrafikk kan skiltene ha brun bunn og hvit tekst.



Skilt	Geografisk visning		Virksomhetsvisning	Midlertidig visning
	Motorveger	Andre veger	Alle typer veg	Alle typer veg
Orienteringstavler 701 - 709	Blå bunn, hvit tekst	Gul bunn, svart tekst	Hvit bunn, svart tekst*	Oransje bunn, svart tekst**
Vegvisere 711-719				
Avstandsskilt 725				

\* Brun bunn med hvit tekst benyttes for visning til nasjonal turistveg, visning med 640-symboler og visning til steder med svært stor turisttrafikk

\*\* Vegvisningsskilt for omkjøring

Figur 4-2.12 Farge på vegvisningsskilt

Skilt 727 "Stedsnavnskilt" skal ha blå bunn og hvit tekst.

Skilt 729 "Gate-/vegnavnskilt" skal ha hvit bunn og svart tekst. I bevaringsverdige områder kan det etter søknad til Vegdirektoratet gis tillatelse til bruk av andre farger og annen skrifttype enn trafikalfabetet.

Skilt 731 "Samleskilt for vegvisning" skal ha hovedbunnfarge lik fargen for den videre vegvisning til samlenavnet, mens feltet med supplerende visningsmål (boblen) vanligvis skal være hvitt eller brunt, se nærmere regler under skilt 731.

Vegvisningsskilt for midlertidig vegvisning, f.eks. i forbindelse med vegarbeid eller vegstengninger, skal ha oransje bunn og sort tekst.

Skilt 749 "Vegviser for gangtrafikk" skal ha blå bunn og hvit tekst.

Skiltene 751, 753, 755 og 757 "Vegvisningsskilt for sykkelruter" skal ha burgunder bunn og hvit tekst.

## Visning til og på motorveg

Blå vegvisningsskilt skal bare benyttes i tilknytning til veger som skiltes med skilt 502 "Motorveg".

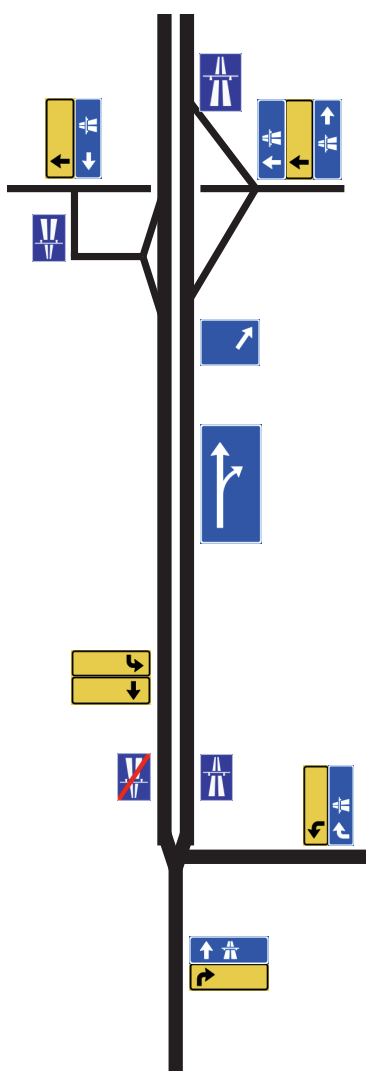

Figur 4-2.13 Fargebruk for vegvisning til og på motorveg

Veger skiltet med skilt 503 "Motortrafikkveg" skal skiltes med gule vegvisningsskilt.

Alle vegvisningsskilt inne på motorvegstrekingen (orienteringstavler, vegvisere og rutebekreftelse) skal være blå, også når det vises ut til veger som ikke er motorveg. Følgende unntak gjelder likevel:

- Avkjøringsvegviser for serviceanlegg eller virksomhet skal være hvit eller brun.
- Eventuell midlertidig vegvisning for omkjøring skal være oransje.
- Forvarsling av kryss etter motorvegens avslutning (i motorvegens forlengelse) skal være gul.

Blå farge skal også brukes for vegvisningsskilt som viser til rampe eller veg som fører direkte til motorveg, dvs. i rampetilslutning eller i siste ordinære kryss før motorvegen, se figur 4-2.13. Slike skilt skal alltid vise vegvisningssymbol 761 "Motorveg".

I kryss lenger unna motorvegen benyttes gule vegvisningsskilt, eventuelt med vegvisningssymbol 761 for å vise at motorveg må benyttes for å nå visningsmålet.



701.2A

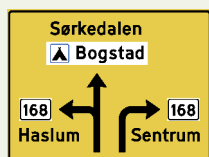

707.2



Avkjøring fører bare til virksomhetsmål.

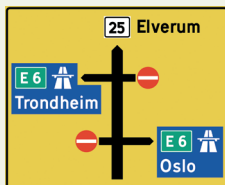

703.2



Begge vegarmer fører direkte til motorveg



719.4

Figur 4-2.14 Eksempler på felt med avvikende farge på vegvisningsskilt

## Felt med avvikende farge på vegvisningsskilt

Felt med avvikende farge skal ikke brukes på skiltene 701.1, 701.2R, 709.11, 709.5, 711, 713, 715, 719.11, 719.5 og 725. I stedet benyttes ekstra skilt eller skiltenhet med den aktuelle fargen.

På skiltene 701.2A, 703, 705, 707.2-3, 709.2-4, 717, 719.2 og 719.4 kan det benyttes felt med avvikende farge etter følgende regler:

Når skiltet har gul eller blå bunnfarge (inneholder geografiske mål):

- Hvit virksomhetsvisning settes på hvitt felt.
- Brun virksomhetsvisning settes på brunt felt.

Når skiltet inneholder bare virksomhetsvisning:

- Skilt som inneholder bare hvit virksomhetsvisning skal ha hvit bunnfarge.
- Skilt som inneholder bare brun virksomhetsvisning skal ha brun bunnfarge.
- Skilt som inneholder både hvit og brun virksomhetsvisning skal ha hvit bunnfarge, og brun visning settes på brunt felt.

Når skiltet inneholder visning fra ordinær veg direkte til motorveg (rampetilslutning eller siste kryss før motorveg):

- Skilt som inneholder visning både for ordinær veg (gul) og motorveg (blå) skal ha gul bunnfarge, og motorvegvisningen settes på blått felt.
- Skilt som bare inneholder motorvegvisning skal ha blå bunnfarge.

På blått felt eller blått skilt som viser fra ordinær veg til motorveg skal vegvisningssymbol 761 "Motorveg" alltid vises.

For alle felt med avvikende farge gjelder at både tekst og tilhørende symboler skal stå inne på feltet.

Nærmere regler er gitt under de enkelte skilt i kapittel 4-3 og i kapittel 4-4 "Detaljert utforming av vegvisningsskilt" (Del 4B).

## 4-2.3 Hva kan vises på vegvisningsskilt

### Skiltoppsett, skilt, skiltenheter og visningselementer

Et skiltoppsett er ett eller flere skilt eller skiltenheter på samme stolpe/ stolpekombinasjon eller portal, rettet mot samme tilfart.

Et vegvisningsskilt kan bestå av flere skiltenheter. Hver skiltenhet er avgrenset av en bord. På hver skiltenhet er det benyttet ett eller flere visningselementer:

- pilsymbol
- stedsnavn eller virksomhetsnavn/-beskrivelse
- vegruteskilt
- vegvisningssymboler
- servicesymboler
- forbuds- eller opplysningsskilt
- avstand (til visningsmål)
- avstand (til kryss/avkjøring)
- kryssnummer og eventuelt kryssnavn

En skiltenhet inneholder vanligvis et pilsymbol og ett eller to visningsmål. Et visningsmål kan være ett navn, ett eller flere symboler, eller en kombinasjon av navn og symboler.

En tabellorienteringstavle (701) kan f.eks. bestå av en skiltenhet som viser rett fram, en skiltenhet som viser til venstre og en skiltenhet som viser til høyre. En annen kombinasjon kan være to skiltenheter med samme eller forskjellig farge som begge viser i samme retning.

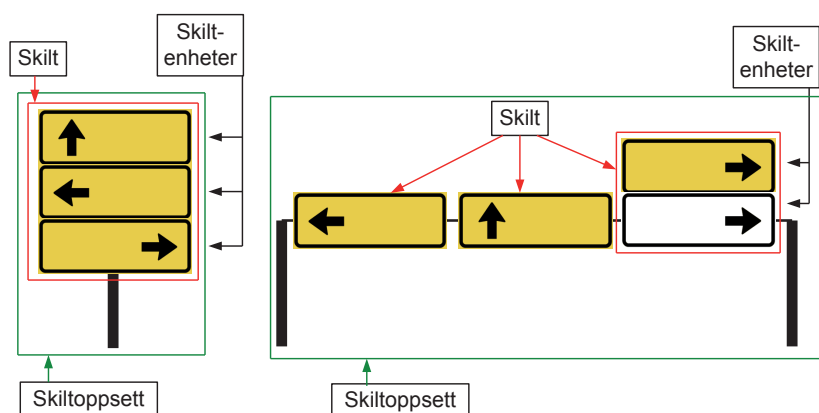

Figur 4-2.15 Skiltoppsett, skilt og skiltenhet



Figur 4-2.16 Visningselementer

For skiltene diagramskilt og enkelte andre skilt vil det ikke være en oppdeling i flere skiltenheter, men for hver pilretning vil det være en samling visningsmål/-elementer.

## Visningselementene

Pilsymbolene har standard utforming. Pilstørrelsen avhenger av teksthøyden på skiltet. Nærmere regler for pilutforming er gitt i kapittel 4-4. (Del 4B).

Pilene er nummerert etter hvilken retning de viser i, jf figur 4-2.17.

Stedsnavn eller virksomhetsnavn/-beskrivelse er nærmere omtalt i kapittel 4-1.8 og 4-2.4, samt i Del 5.

Skilt 723 "Vegruteskilt" kan benyttes som visningselement på andre vegvisningsskilt.

Vegvisningssymbolene er nærmere omtalt i kapittel 4-3.6 og i Del 5.

Servicesymbolene er nærmere omtalt i Del 5.

Symbol av forbuds- eller opplysningsskilt kan benyttes på orienteringstavler, vegvisere og omkjøringsskilt for å varsle om reguleringer som er innført på de vegarmen som det vises til med miniatyrskilt. Det samme regulerende skiltet skal alltid være satt opp i full størrelse på den aktuelle vegarmen. En rekke skilt kan benyttes som symboler, se figur 4-2.18.

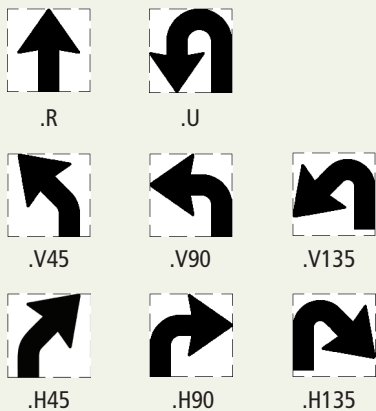

Figur 4-2.17 Nummerering av pilsymboler avhengig av retning

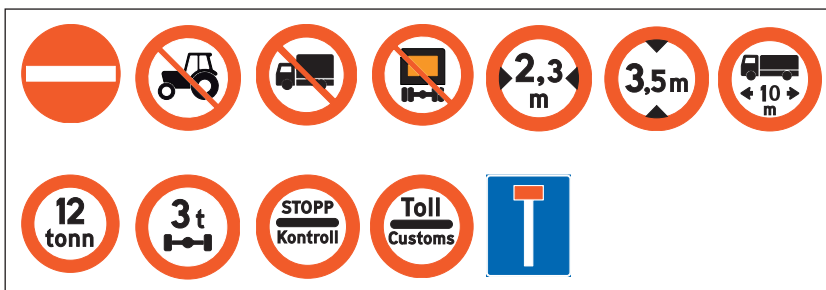

Figur 4-2.18 Eksempler på skilt som kan benyttes som symboler på vegvisningsskilt

Avstand til visningsmål kan angis på noen typer vegvisere (skiltene 711 og 713), og skal angis på skilt 725 "Avstandsskilt". På skilt 725 kan også avstand til neste nummererte kryss angis.

Avstand til start retardasjonsfelt skal angis på skiltene 701.2A og 705.

## Visningsmål

Som visningsmål regnes:

- Ett geografisk navn, evt. supplert med vegruteskilt, vegvisningssymboler eller symboler av andre trafikkskilt
- Ett virksomhetsnavn/-beskrivelse, evt. supplert med vegvisnings- eller servicesymboler
- Ett eller flere vegruteskilt, service- eller vegvisningssymboler uten tekst

Det skal ikke benyttes mer enn totalt fire symboler for hvert visningsmål (inklusive vegruteskilt).

Hvis det benyttes bare ett steds- eller virksomhetsnavn på en skiltenhet, kan tilhørende vegruteskilt, vegvisnings- eller servicesymboler settes på linje over teksten.

Benyttes flere visningsmål, settes vegruteskilt og symboler som hovedregel på samme linje som og foran teksten. For skilt 713 gjelder andre regler, se dette skiltet. Enkelte andre unntak kan også være angitt for enkelte skilt.

Mer detaljerte regler er gitt i kapittel 4-3 for de ulike skilt og i kapittel 4-4 om skiltutforming.

### Skiltforskriften § 15:

3. Vegvisningsskilt har ikke underskilt. I stedet kan tekst, tall og symboler som beskrevet i denne forskrift, være anbrakt på vegvisningsskiltet. Dersom offentlig trafikkskilt er gjengitt på vegvisningsskilt, betyr det at tilsvarende skilt er satt opp på den veg det vises til.

Ett visningsmål:



To visningsmål:



Figur 4-2.19 Eksempler på visningsmål

I noen områder skal det brukes tospråklige stedsnavn, se kapittel 4-2.4 om skrivemåte.

## Maksimal informasjonsmengde

Vegvisningsskilt inneholder ofte store mengder informasjon som det tar tid å lese. For å gjøre informasjonsinnhenting enklere, benyttes ulik farge på vegvisningsskilt for forskjellige typer visningsmål (farge-differensiering). Mange sjåfører leser også skiltene selektivt, slik at de leter etter den informasjonen de er spesielt interessert i.

Ved fastlegging av maksimal informasjonsmengde må det likevel tas hensyn til at informasjonen skal kunne oppfattes av alle typer trafikanter under alle typer lys-, vær- og trafikkforhold.

Vi har relativt god kunnskap om nødvendig tid for lesing av trafikkskilt under kjøring. Vegvisningsskilt er lesbare bare i den perioden hvor sjåføren er så nær at teksthøyden gjør det mulig å gjenkjenne teksten, samtidig som skiltet ikke forsvinner ut av sjåførens synsfelt mens han samtidig skal følge med på vegen. Det er i tillegg bare deler av den perioden som kan benyttes til lesing, fordi det også kreves oppmerksomhet mot vegen og andre trafikanter.

For å forenkle skiltplanleggingen, er det nedenfor gitt regler for maksimal informasjonsmengde på vegvisningsskilt. Disse reglene kan følges hvis skiltene er synlige på god avstand. Når maksimal informasjonsmengde benyttes, må det alltid vurderes om det er behov for å benytte større teksthøyde enn de minimumsverdier som er gitt i kapittel 4-2.5. Til dette benyttes metoden som er vist i vedlegg 1 i Del 1.

På steder hvor det ikke er mulig å få lang nok lesetid på grunn av vanskelige siktforhold eller fordi det benyttes flere skilt med kort avstand i mellom, må det benyttes færre visningsmål enn angitt under.

For skilt eller skiltoppsett som er rettet mot samme tilfartsretning, gjelder:

- Maksimalt antall visningsmål totalt: fem (hovedregel)
- Hvis skiltoppsettet inneholder skiltenheter eller felt med forskjellig farge, økes maksimalt antall visningsmål til totalt seks.
- Hvis skiltoppsettet inneholder mer enn seks symboler (inkl. vegruteskilt), reduseres antall visningsmål til fire (fem hvis felt med avvikende farge).
- Hvis skiltoppsettet inneholder mer enn ti symboler, reduseres antall visningsmål til tre (fire hvis flere farger).



I tillegg gjelder følgende generelle regler for maksimalt antall visningsmål:

- Tabellskilt: to visningsmål eller linjer pr. skiltenhet
- Diagramskilt o.l.: fire visningsmål eller linjer pr. kjøreretning (pilretning)

Disse generelle reglene gjelder både for forvarsling (skiltene 701 - 709) og vegvisere (skiltene 711 - 719). Unntak eller presiseringer kan være gitt for enkelte skilt.

For ett og samme kryss kan det benyttes ulike typer forvarsler:

- Orienteringstavler
- Serviceskilt
- Samleskilt (731)

Med unntak av vegvisning rett fram, skal all informasjon som er gitt i forvarslingen følges opp med vegvisning i krysset eller avkjøringen. For skilt 731 "Samleskilt for vegvisning" skal bare "samlenavnet" følges opp i vegvisningen.

Sum orienteringstavler, samleskilt og serviceskilt for samme tilfartsretning skal aldri være større enn fire.

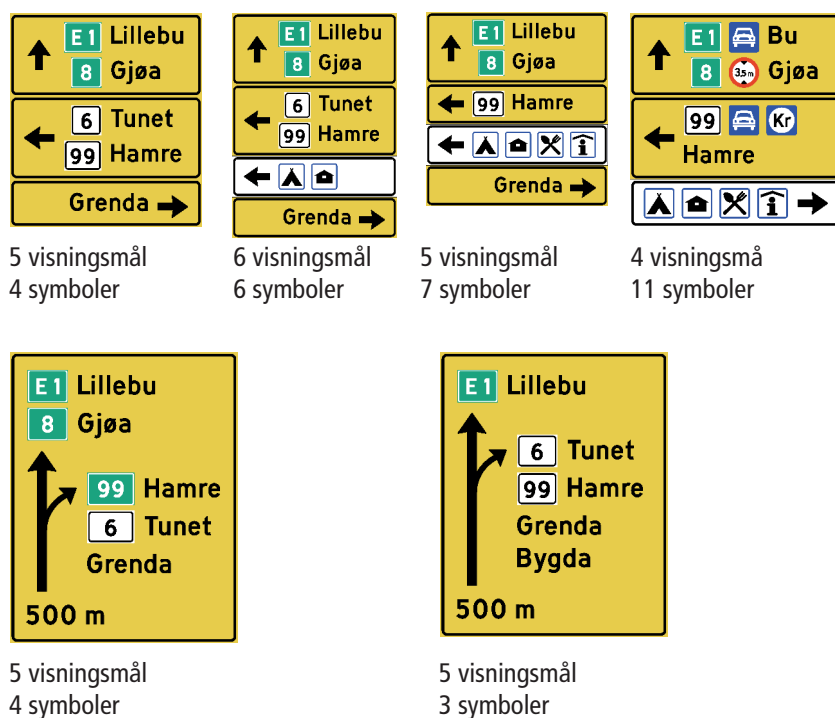

Figur 4-2.20 Eksempler på skilt med maksimal informasjonsmengde

## Rekkefølge

For skiltene 701.1, 709.1, 711, 713 og 719.1 skal skiltenheter plasseres slik ovenfra og ned:

Visning rett fram	(.R)
Visning til venstre	(.V45, .V90, .V135, .U)
Visning til høyre	(.H45, .H90, .H135)

For hver av disse retningene skal skiltenheter med ulik farge plasseres slik ovenfra og ned:

Blått  
Gult  
Hvitt  
Brunt

Innenfor hver skiltenhet skal mål med vegnummer plasseres slik:

E-veger  
Riksveger  
Fylkesveger

Mål med stiplet nummer kommer etter andre mål med vegnummer. Innenfor hver gruppe kommer laveste nummer først.

Angis flere mål skal det fjerneste målet vanligvis plasseres øverst.

For skiltene 703, 705, 707, 717 og 709.2-4 og 719.2-4 tilpasses de samme regler så langt det er mulig:

- Eventuelle felt med avvikende farger settes inn i samme rekkefølge som angitt
- Fjerneste mål plasseres øverst innenfor hver farge og for hvert vegnummer

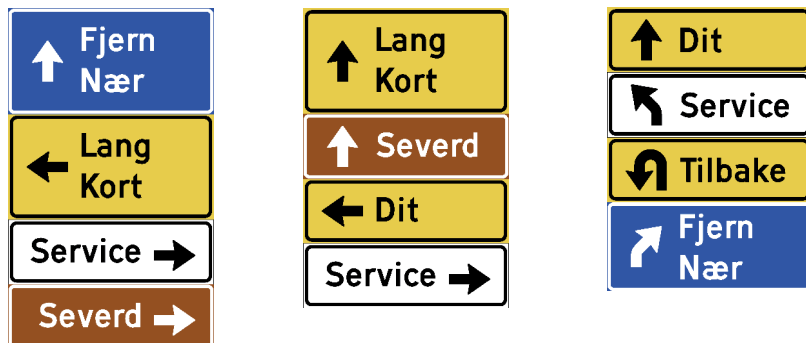

Figur 4-2.21 Rekkefølge når det benyttes flere skiltenheter

## 4-2.4 Skrivemåte Stedsnavn

Stedsnavnene er en viktig del av landets kulturarv. Skiltmyndighetene har et særlig ansvar for å forvalte denne kulturarven ved bruken av stedsnavn på offentlige trafikkskilt. Vegvisningsskiltene er særlig iøynefallende og viktige formidlere av stedsnavn.

Regler for fastsetting av og skrivemåte på stedsnavn er gitt i lov om stadnamn med tilhørende forskrift om skrivemåten av stadnamn. Disse regler gjelder for stedsnavn som benyttes på vegvisningsskilt, og skal benyttes ved behandling av denne type saker.

De viktigste bestemmelsene er ("-" angir at tekst er utelatt):

### Stadnamnlova

(Lov 1990-05-18-11 (sist endret med lov 2005-06-10-53 gjeldende fra 1. aug. 2006)):

*§ 1 Formål og verkeområde:* - Lova gjeld når organ for stat, fylkeskommune og kommune skal fastsetje stadnamn eller skrivemåten av dei, eller bruke dei i tenesta. -

*§ 2 Definisjonar:* Stadnamn: namn på geografiske punkt, liner og område som kan kartfestast. -

*§ 5 Fastsetjing av skrivemåten:*

Saker om skrivemåten av stadnamn kan takast opp av:

a) offentlig organ -

Kommunen gjer vedtak om skrivemåten av offisiell adresse og av namn på tettstader, grender, kommunale gater, vegar, torg, bydelar, bustadfelt, anlegg o.l. Fylkeskommunen gjer vedtak om skrivemåten av namn på fylkeskommunale anlegg o.l. Statens kartverk gjer vedtak om skrivemåten for andre stadnamn dersom ikkje anna er fastsett i lov eller forskrift. Det kan gjerast samlevedtak for skriftforma av eitt namneledd innanfor same administrative område. -

*§ 6 Nærmare om saksbehandlinga:*

- Kommunane har rett til å uttale seg når vedtaket skal gjerast av andre organ enn kommunen sjølv. Fylkeskommunane har rett til å uttale seg i saker som gjeld område som femner om meir enn ein kommune. Lokale organisasjonar har rett til å uttale seg i saker som gjeld stadnamn organisasjonane har ei særleg tilknytning til. Før vedtak om skrivemåte blir gjort, skal namnekonsulentane gi tilråding om skrivemåten.

*§ 9 Bruk av stadnamn:*

Når skrivemåten av eit stadnamn er fastsett etter denne lova og ført inn i stadnamnregisteret, skal han brukast av eige tiltak av dei som er nemnde i § 1 - (offentlege organ) -

Samiske og kvenske stadnamn som blir nytta blant folk som bur fast på eller har næringsmessig tilknytning til staden, skal til vanlig brukast av det offentlege t.d. på kart, skilt i register saman med eventuelt norsk namn.

Offentlege organ - skal halde fram med å bruke dei skriftformene som er i bruk av det offentlege når lova blir sett i verk, til det eventuelt blir gjort endringsvedtak.

§ 12 Stadnamnregister: Det skal først eit sentralt stadnamnregister. Alle skriftformer som er endeleg fastsette, skal meldast til stadnamnregisteret av det organet som har gjort vedtaket. Opplysningane i registeret er offentlege.

#### **Forskrift om skrivemåten av stadnamn (FOR-2007-06-01-592):**

§ 6 Bruk av eittspråklege namn: Når eit namneobjekt har berre eit samisk namn, eit kvensk namn eller eit norsk namn, skal dette namnet brukast utan omsetjing eller tilpassingar.

§ 7 Bruk av fleispråklege namn: Dersom eit namneobjekt har samisk og/eller kvensk namn i tillegg til eit norskspråkleg namn, og namneformene er i bruk blant folk som bur fast på eller har næringsmessig tilknytning til staden, skal begge eller alle namna brukast -

På skilt eller kart o.l. der det blir brukt meir enn eitt namn, skal vedtaksorganet fastsetje rekkefølgja av namna. Ved fastsetjing av rekkefølgja skal ein ta omsyn til språkbruken på staden. I forvaltningsområdet for samisk språk skal rekkefølgja vere samisk, norsk, kvensk.

Der det av praktiske årsaker er særskilt vanskeleg å bruke fleire namn, skal det ved valet mellom norsk, samisk og kvensk leggjast vekt på kva for eit namn som har lengst tradisjon og er best kjent på staden. Det norske namnet treng ikkje vere med dersom det er ei fornorska form av det samiske eller kvenske namnet, skil seg lite frå det og ikkje er i vanleg bruk i den norske forma. (Døme: norsk Skaidi av samisk Skáidi.)

## **Bestemmelsene i stadnamnlova innebærer:**

### **Navn på vegelementer:**

- Elementer som vegvesenet kan foreslå navn på er for eksempel bruer, tunneler, rasteplasser og store vegkryss.
- Hvis vegvesenet vil navnsatte slike elementer, skal prosedyre i henhold til stadnamnlova med tilhørende forskrift følges. Nye stedsnavn skal meldes inn til stadnamnregisteret, og navn som ikke er registrert der, skal vanligvis ikke benyttes på vegvisningsskilt.
- For riksveger er Statens kartverk vedtaksmyndighet fra 1. aug. 2006 (etter forslag fra regionvegkontoret). For fylkesveger er det fylkeskommunen (etter forslag fra regionvegkontoret) som er vedtaksmyndighet.

### Gate- og vegnavn, navn på turistveger:

- Vegvesenet skal ikke sette veg- eller gatenavn på riks- og fylkesveger.
- Der riks- eller fylkesveger går gjennom tettsteder eller andre områder hvor kommunene ønsker å innføre veg- eller gatenavn, skal kommunen ha ansvaret for dette. Se nærmere omtale av adressevisning i kapittel 4-1.5.
- Vegvesenet skal ikke innføre eller godkjenne markedsføringsnavn som "Utsiktsvegen", "The Mountain road" eller liknende. Spesielle regler gjelder for nasjonale turistveger.

### Skrivemåte av stedsnavn på vegvisningsskilt:

- Ved all utskifting av gamle vegvisningsskilt og oppsetting av nye skilt skal det kontrolleres om skrivemåten av visningsmålene er i samsvar med reglene i stadnamnlova. Den viktigste kilden er Sentralt stedsnavnregister ved Statens kartverk.
- Alternativt avklares riktig skrivemåte med kommune og/eller Statens kartverk, eventuelt også med bistand fra stadnamnkonsulentene.

### Bruk av enspråklige stedsnavn

- Når et sted har bare et samisk navn, et kvensk navn eller et norsk navn, skal dette navnet brukes uten oversetting eller tilpassinger. Det er ikke tillatt å fornorske samiske eller kvenske navn. Der det ikke eksisterer norsk navn på stedet skal det samiske eller kvenske navnet brukes.

### Bruk av flerspråklige stedsnavn – flerspråklige skilt

- Dersom et sted har samisk og/eller kvensk navn i tillegg til et norskspråklig navn, og navneformene er i bruk blant folk som bor fast på eller har næringsmessig tilknytning til stedet, skal begge eller alle navnene brukes. At noen "bor fast" på stedet innebærer at de må ha regelmessig tilknytning til stedet over lengre tid. Dette gjelder også "næringsmessig tilknytning" til stedet, f.eks. for flyttsamer og fiskere.



Figur 4-2.22 Eksempler på flerspråklige skilt

- Det skal ikke benyttes mer enn to språk på orienteringstavler, vegvisere og avstandsskilt. På stedsnavnskilt kan det benyttes tre språk.
- Når det er nødvendig å velge mellom norsk, samisk og kvensk navn, skal det legges vekt på hvilket navn som har lengst tradisjon og er best kjent på stedet. Det norske navnet behøver ikke være med dersom det er en fornorsket form av det samiske eller kvenske navnet, skiller seg lite fra det, og ikke er i vanlig bruk i den norske formen, f.eks. norsk Skaidi av samisk Skáidi. Innarbeidede norske navn, som f.eks. Kautokeino og Karasjok, kan ikke velges bort.
- I områder med flerspråklig skilting og hvor det er fastsatt både fjern- og regionalmål, bør vanligvis bare ett av disse målene benyttes.
- På skilt der det blir brukt mer enn ett navn, skal vedtaksmyndigheten fastsette rekkefølgen av navnene. Ved fastsetting av rekkefølgen skal en ta hensyn til språkbruken på stedet. I forvaltningsområdet for samisk språk skal rekkefølgen være samisk – norsk – kvensk.

#### Visning til mål i andre land:

- For vegvisning til mål i andre land skal vedkommende lands skrivemåte benyttes for de aktuelle stedsnavn, hvis ikke annet er fastsatt i visningslista. Visningsmål i andre land skal godkjennes av Vegdirektoratet.
- For svenske og finske stedsnavn benyttes normalt "ä" og "ö" i stedet for norsk "æ" og "ø".
- For visning til russiske mål skal skiltelementet vise stedsnavnet med både latinske og kyrilliske skrifttegn.



Figur 4-2.23 Eksempel på visning til russisk mål

## 4-2.5 Tekst og teksthøyde

Tekst skal ha stor forbokstav og små bokstaver ellers, hvis ikke annet er angitt for spesielle skilt. Mønster for utformingen av bokstavene - trafikalfabetet - er vist i vedlegg 2 i Del 1.

Størrelsen på vegvisningsskilt med tekst bestemmes av tekstens høyde og lengde. Teksthøyden angis ved høyden  $H$  av de store bokstavene, og er standardisert i følgende høyder:  $H = 35, 42, 49, 70, 105, 126, 140, 175, 210, 280, 315, 350$  og  $420$  mm ( $< 105$  mm bare på gang- og sykkelvisning).

Vegvisningsskilt skal ikke ha mindre teksthøyde enn angitt i figur 4-2.24, dersom ikke annet er foreskrevet for enkelte skilt.

Ved stor informasjonsmengde, stor vegbredde eller vanskelige plasseringsforhold, vil det være nødvendig å øke teksthøyden. Beregningsmetode er gitt i vedlegg 1 i Del 1.

Skilt		Gate i tettsted	Fartsgrense eller fartsnivå <sup>1</sup> (km/t)			
			≤60	70 - 80	90 <sup>2</sup>	Motorveg
701.1	Tabellorienteringstavle	126	140	175	210	-
701.2	Tabellorienteringstavle	-	-	175	210	-
703	Diagramorienteringstavle	126	140	175	210	-
705.1	Avkjøringstavle 1000 m	-	-	280	280	315
705.2	Avkjøringstavle 500 m	-	-	280	280	315
707.1-2	Kjørefeltorienteringstavle	126	140	175	210	-
707.3	Kjørefeltorienteringstavle	-	-	280	280	315
709	Portalorienteringstavle	210	210	280	315	350
711	Tabellvegviser	126	140	175	210	-
713	Vanlig vegviser	126	140	175	210	-
713	Vegviserfløy <sup>3</sup>	105	105	-	-	-
715	Avkjøringsvegviser	-	-	175-280 <sup>4</sup>	210-280 <sup>4</sup>	315
717	Kjørefeltvegviser	126	140	175	280	-
719	Portalvegviser	210	210	280	315	350
725	Avstandsskilt	-	140	175	210	315
727	Stedsnavnskilt	-	140	175	210	315
729	Gate- og vegnavnskilt	70	105	105	-	-
731	Samleskilt	-	140/126	175/140 <sup>5</sup>	210/175 <sup>5</sup>	315/280
741/743.2	Omkjøring	126	140	175	210	-

<sup>1</sup> Fartsnivået settes i utgangspunktet lik fartsgrensen. Faktisk fartsnivå vurderes og legges til grunn hvis det i en normalsituasjon er lavere enn fartsgrensen.

<sup>2</sup> Veger med fartsgrense 90 km/t og ÅDT/SDT < 2000/4000, kan ha teksthøyde som for 80 km/t.

<sup>3</sup> Vegviserfløy benyttes i utgangspunktet kun på lavtrafikkerte fylkesveger og kommunale veger, og kan da også benyttes ved fartsgrense/fartsnivå over 60 km/t.

<sup>4</sup> Teksthøyde 280 mm på flerfeltsveger.

<sup>5</sup> Teksthøyde 280/210 mm på flerfeltsveger.

Figur 4-2.24 Minstekrav til teksthøyde på vegvisningsskilt (mm)

I kryssområder bestemmes teksthøyden etter fartsnivået for de trafikanter som skal lese skiltene, slik at skilt for trafikk fra sideveg kan ha lavere teksthøyde enn skilt på gjennomgående veg.

Virksomhetsvisning skal i utgangspunktet ha samme teksthøyde som geografisk vegvisning. For å lette tilpassingen til eksisterende skilting, kan eventuell tekst være en størrelse mindre, mens skilthøyde, border, piler og symboler skal dimensjoneres som øvrige skilt.



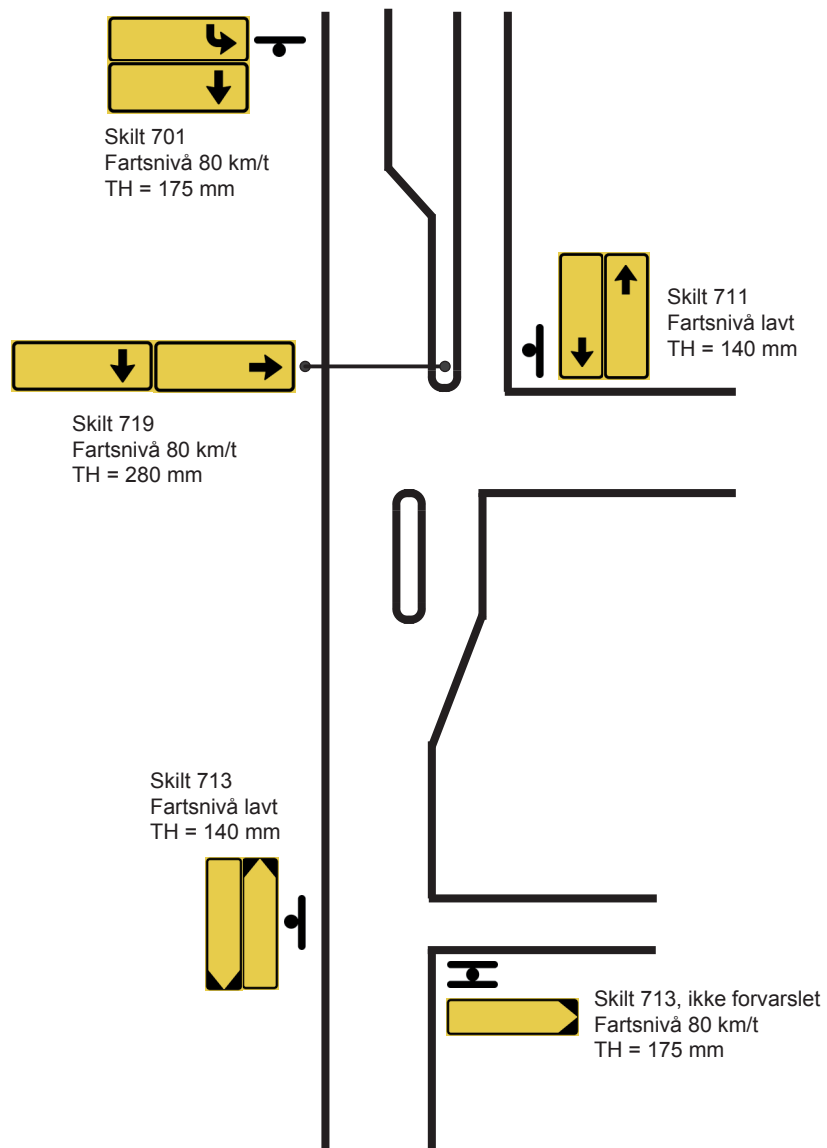

Figur 4-2.25 Eksempler på forskjellige teksthøyder i samme kryss

## 4-2.6 Plassering

Generelle regler for plassering av trafikkskilt og skiltenes horisontale og vertikale plassering er gitt i Del 1. Spesielle regler for plasseringen av de enkelte skilt er gitt i kapittel 4-3.

De overordnede hensyn ved plassering av vegvisningsskilt er:

- synlighet
- lesbarhet
- siktforhold
- estetiske forhold

Ved vurderingen av disse forhold skal følgende generelle krav legges til grunn:

1. Plasseringen av vegvisningsskilt må være mest mulig ensartet og konsekvent over sammenhengende vegruter, innen områder, og for de enkelte vegtyper og krysstyper. I praksis må det skje en tilpassing til eksisterende forhold, men hovedregelen er å komme så nær som mulig til den standardplassering som er angitt for de enkelte skilttyper.
2. Vegvisningsskilt bør plasseres slik at de er best mulig synlige for den trafikk de skal informere. Hele skiltet skal være synlig på den avstand som er angitt i figur 4-2.26. Minstekravet til siktavstand er at skiltene skal kunne oppfattes og teksten leses før skiltene kommer utenfor førerens synsfelt ved det aktuelle fartsnivå på stedet, og i alle fall før kjøretøyet når det punkt hvor skiltet eventuelt skal resultere i en manøver, se vedlegg til Del 1.

3. Vegvisningsskilt må ikke plasseres slik at de hindrer den frie sikt langs vegen, nødvendig sikt i vegkryss og avkjørsler, eller sikt til andre trafikkskilt og -signaler.

4. Plasseringen av vegvisningsskilt må sees i sammenheng med plassering av andre trafikkskilt og annet vegutstyr, og hensyn må tas til bebyggelsen på stedet. Den

Fartsgrense eller fartsnivå	Fri sikt foran skiltet
30 km/t	75 m
40 km/t	80 m
50 km/t	100 m
60 km/t	120 m
70 km/t	130 m
80 km/t	140 m
90 km/t	170 m
100 km/t	230 m

Figur 4-2.26 Krav til fri sikt fram mot vegvisningsskilt, jf. fig 1-3.1 i Del 1

estetiske virkning av vegvisningsskiltene må vurderes nøye, og oppsetting av skilt som er skjemmende for omgivelsene må så langt det er mulig unngås. Særlig i bygater må estetiske forhold tillegges stor vekt.

5. Vegvisningsskilt skal som hovedregel ikke plasseres sammen med andre trafikkskilt. Eventuelle unntak fra denne regelen er angitt under de aktuelle skilt i kapittel 4-3.

Ved utarbeidelse av planer for nye vegkryss må vegvisningsskiltingen vurderes på et så tidlig tidspunkt at den geometriske utformingen av krysset kan påvirkes, slik at det vil være mulig å skilte krysset tilfredsstillende. Det må også sørges for at støyskjermer, beplantning eller belysning ikke plasseres slik at sikten til vegvisningsskiltene blir for dårlig.

Skiltplaner er også omtalt i kapittel 4-1.9.

Eksempler på plassering og anvendelse er vist i kapittel 4-2.1.

Detaljerte regler for plassering er gitt for hvert enkelt vegvisningsskilt i kapittel 4-3.

## 4-2.7 Midlertidig oppheving av vegvisningsskilt

Midlertidig oppheving av vegvisningsskilt kan gjøres på to måter:

1. Skiltet, skiltenheten eller enkelte visningselement settes ut av kraft med oransje kryss eller strek, ny visning med ekstra, oransje skilt.
2. Skiltet, skiltenheten eller visningselementet erstattes av et midlertidig oransje skilt.

Den siste løsningen bør benyttes på høytrafikkerte veganlegg med relativt hyppige stenginger, ved at skiltene utformes som variable skilt.

Denne løsningen kan også brukes ved større veganlegg med relativt lang varighet (mer enn noen måneder).

Ellers bør løsning 1 benyttes. Fordelen med denne løsningen er at visningsmålet fortsatt synes selv om det er delvis tildekket. Dette gir trafikantene en tilleggsinformasjon om at den normale kjøreruten er stengt, og at de må velge omkjøringsruten for å komme fram.

Mer detaljerte regler for omkjøringsskilting blir gitt i egen håndbok.

### Bruk av variable skilt

Hvis skiltene skal være variable, må det legges spesiell omtanke på skiltutformingen, slik at skiltbudskapet blir lett å oppfatte i alle skiltvarianter.

### Bruk av oransje kryss eller strek

Til avblending benyttes oransje tape med svarte border, se nærmere regler i Del 1 og i håndbok 062.

Visningsmålene skal fortsatt synes, slik at trafikantene kan se hvilke mål som er satt ut av kraft. Følgende utforming bør benyttes:

Avblending av helt skilt eller hel skiltenhet: kryss

Avblending av ett av flere visningsmål: strek

Bredden på tapen tilpasses skiltstørrelse eller teksthøyden:

	Kryss (areal som utkrysses)	Strek Teksthøyde på ord
50 mm tape	< ca 1 m <sup>2</sup>	105 - 175 mm
75 mm tape	< ca 4 m <sup>2</sup>	210 - 280 mm
100 mm tape	> ca 4 m <sup>2</sup>	315 - 350 mm

Figur 4-2.27 Bredden på oransje tape avhengig av skiltareal som utkrysses eller teksthøyde på ord som overstrekes

Når et permanent skilt eller en skiltenhet settes ut av kraft med oransje kryss eller strek, plasseres et nytt, oransje skilt eller et skiltelement nederst på det aktuelle skiltoppsettet for å vise alternativ rute. Alternativt kan nytt oransje skiltoppsett plasseres etter det permanente skiltoppsettet. Innbyrdes rekkefølge av visningsmålene på de oransje skiltene er som for øvrige skiltelement.

Hvis det benyttes variable felt, kan dette feltet erstatte den opprinnelige visningen, men det variable feltet må da være oransje for å markere at dette er et avvik i forhold til den permanente visningen.

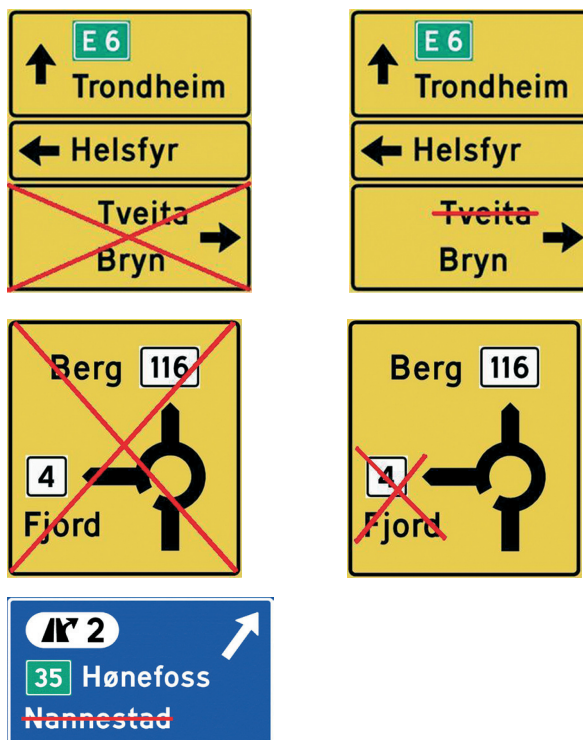

Figur 4-2.28 Eksempler på avblending av ordinær vegvisning med oransje kryss eller strek

## 4-3 De enkelte vegvisningsskilt

### 4-3.1 Generelt

I dette kapittel er det gitt detaljerte regler for anvendelse av de enkelte vegvisningsskilt.

Generelle bestemmelser er gitt i kapittel 4-1 og felles bestemmelser i kapittel 4-2.

Regler for valg av skilttype er gitt i kapittel 4-2.1.

Regler for farge på vegvisningsskilt er gitt i kapittel 4-2.2.

Regler for hva som vises på vegvisningsskilt og regler for maksimal informasjonsmengde er gitt i kapittel 4-2.3.

Regler om skrivemåte for stedsnavn er gitt i kapittel 4-2.4.

Regler om utforming av og størrelse på tekst er gitt i kapittel 4-2.5.

Generelle regler for plassering av vegvisningsskilt er gitt i kapittel 4-2.6.

Regler for midlertidig oppheving av vegvisningsskilt er gitt i kapittel 4-2.7.

Mer detaljerte regler gis innledningsvis i kapitlene for de forskjellige typene vegvisningsskilt, eventuelt for hvert enkelt skilt:

4-3.2 Orienteringstavler (skiltene 701 - 709)

4-3.3 Vegvisning i kryss (skiltene 711 - 719)

4-3.4 Rutebekreftelse (skiltene 723 - 729)

4-3.5 Spesielle vegvisningsskilt

- skilt 731 "Samleskilt for vegvisning"
- skiltene 741 - 745 (omkjøringsvisning)
- skilt 749 "Vegviser for gangtrafikk"
- skiltene 751 - 757 (sykkelrutevisning)

4-3.6 Vegvisningssymboler (symbolene 761 - 792)

Detaljerte regler for størrelse og utforming av vegvisningsskilt er gitt i kapittel 4-4 (Del 4B).

**Skiltforskriften:**

Skiltene 701 - 709 forvarsler vegkryss eller avkjøringsveg, og viser vegens nummer og/eller reisemål. Navn på vegkryss kan også angis.

## 4-3.2 Orienteringstavler Fellesbestemmelser for skiltene 701 - 709

### Anvendelse

Orienteringstavler har som formål å gi trafikantene informasjon i god tid om hvilke visningsmål som kan nås via de ulike vegarmer i påfølgende kryss, og om hvilke kjørefelt som må benyttes for de ulike visningsmål.

Orienteringstavler skal bare anvendes til forvarsling, og skal alltid etterfølges av vegvisning i krysset (skiltene 711 - 719).

Når fartsnivået er over 50 km/t, skal orienteringstavler benyttes i alle kryss mellom riksveger.

Orienteringstavler bør også anvendes foran andre vegkryss med geografisk vegvisning på veger med fartsnivå over 50 km/t, eller der det er spesielt behov for god varsling på grunn av:

- stor avsvingende trafikk
- dårlige siktforhold
- trafikkmengde
- kompleksitet

På veger med lavt fartsnivå og/eller liten trafikk kan orienteringstavler sløyfes.

Virksomhetsvisning for enkeltbedrifter forvarsles vanligvis ikke. For serviceskilting gjelder egne regler, se Del 5.

Når orienteringstavler sløyfes, er det viktig at vegvisere eller gate-/vegnavnskilt i selve kryssområdet har en god plassering og er utformet slik at de kan leses tidsnok til trygt å kunne velge riktig kjørefelt eller foreta oppbremsing før avsving.

### Innhold og utforming

Informasjon på orienteringstavler skal gjentas på vegvisere i det påfølgende kryss, hvis det ikke er gitt unntaksbestemmelser for dette. Reglene for maksimal informasjonsmengde på vegvisere vil derfor begrense mulig informasjonsmengde på orienteringstavlene.

Orienteringstavler skal normalt vise minst ett visningsmål for hver retning som kan benyttes ut fra krysset. Visningsmål med riksvegnummer skal vises.

Orienteringstavler skal vise vegnummer når de viser til nummerert rute.

Hvis nummerert rute fortsetter videre rett fram, kan forvarsling rett fram sløyfes eller det kan være tilstrekkelig å vise bare vegnummer. I så fall kan visning rett fram også sløyfes i selve krysset.

Orienteringstavler kan sammen med eller i stedet for visningsmål angitt med tekst, også vise andre visningselementer:

- vegruteskilt (723)
- vegvisningssymboler (761 - 792)
- servicesymboler (602 - 650)
- symboler av noen forbuds- eller opplysningsskilt

Generelle regler for innhold og utforming er gitt i kapittel 4-2. Nærmere regler kan være gitt for hvert enkelt skilt, og detaljerte regler om utforming er gitt i kapittel 4-4 (Del 4B).



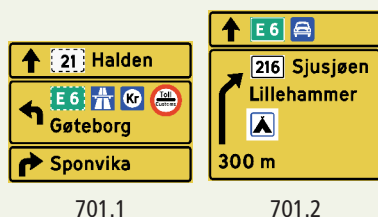

701.1

701.2

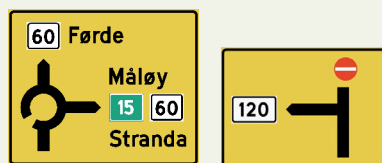

703.1

703.2



705.1

705.2

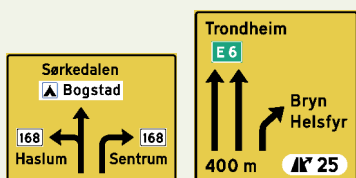

707.2

707.3



709.1



709.2

709.4



709.3

## Valg av type orienteringstavle

### 701 Tabellorienteringstavle 703 Diagramorienteringstavle

Orienteringstavlene 701 og 703 anvendes til forvarsling av vegkryss på tofelts veger og gater, og kan anvendes på flerfeltsveger med lavt fartsnivå.

Tabellorienteringstavle 701.1 anvendes for vanlige, enkle kryss. Tabellorienteringstavle 701.2 anvendes bare for å forvarsle avkjøring (retardasjonsfelt) i planskilte kryss på to- og trefeltsveger.

Diagramorienteringstavle 703 anvendes når det er nødvendig eller ønskelig å vise kryssets form eller regulering på forvarslingen. Dersom det er behov for å forvarsle rundkjøringer, skal 703.1 benyttes. 703.2 bør benyttes når flere kryss ligger svært nær hverandre, eller det av andre grunner er viktig å vise vegutforming eller trafikkreguleringer i kryssområdet.

### 705 Avkjøringstavle

Avkjøringstavlene 705.1 og 705.2 anvendes bare til forvarsling av avkjøring på motorveg og avkjøring med retardasjonsfelt i planskilte kryss på andre flerfelts veger med tilsvarende standard.

### 707 Kjørefeltorienteringstavle

Kjørefeltorienteringstavle 707 benyttes når det er flere felt inn mot krysset og det er behov for å vise riktig bruk av de enkelte felt. Skilt 707 kan i noen tilfeller være et alternativ til skilt 709 "Portalorienteringstavle".

### 709 Portalorienteringstavle

Portalorienteringstavle 709 benyttes når det er flere felt inn mot krysset og andre orienteringstavler ikke gir god nok informasjon. Dette kan være når sideplassert skilt ofte vil bli skjult av store kjøretøy i høyre felt eller av vegetasjon, eller det ikke er plass til store nok sideplasserte skilt.

På veger med tre eller flere kjørefelt i samme retning skal portalorienteringstavle benyttes i stedet for sideplasserte orienteringstavler.

Skilt 709 benyttes også andre steder hvor det er behov for å velge kjørefelt, for eksempel ved ferjeleier eller i bomstasjoner med forskjellige betalingsmåter.

## Plassering

Orienteringstavler må ikke plasseres slik at det er andre vegkryss mellom tavlen og det krysset tavlen gjelder, hvis det er fare for at det kan medføre misforståelser.

Det kan benyttes flere forvarsler for samme kryss, men det må sikres at informasjon på forvarslene blir fulgt opp i vegvisningen i krysset. Summen av ulike typer forvarsler (orienteringstavler, skilt 531 "Samleskilt for vegvisning" og serviceskilt) skal ikke være større enn 4.

Hvis det benyttes flere orienteringstavler for samme kryss, skal blå eller gule tavler komme etter hvite eller brune tavler.

Nærmere plasseringsregler er gitt under de enkelte skilt.

## 701 Tabellorienteringstavle

701.1 Tabellorienteringstavle for vanlig kryss

701.2 Tabellorienteringstavle for planskilt kryss på to- og trefeltsveg

### Anvendelse

Skilt 701.1 anvendes til forvarsling foran vanlige vegkryss som er så enkle at det ikke er nødvendig å bruke diagramorienteringstavle 703 eller annen type orienteringstavle.

Skilt 701.2 anvendes bare til forvarsling av planskilte kryss på to- og trefeltsveger, som for eksempel motortrafikkveg. Krysset skal ha tilfredsstillende retardasjonsfelt (vegnormalstandard) for aktuelt fartsnivå.

## Plassering

Skilt 701 plasseres i følgende avstand før krysset:

- 50 - 150 m når fartsgrensen er 50 km/t eller lavere
- 100 - 200 m når fartsgrensen er 60 og 70 km/t
- 150 - 250 m når fartsgrensen er 80 km/t
- 200 - 400 m når fartsgrensen er 90 km/t

For skilt 701.2 regnes avstanden til start utvidelse av retardasjonsfeltet.



## Innhold og utforming

En tabellorienteringstavle består vanligvis av flere skiltenheter. Hver skiltenhet er avgrenset med bord og har et pilsymbol og ett eller flere visningsmål. Detaljerte regler for utforming er gitt i kapittel 4-4 (Del 4B).

### 701.1 Tabellorienteringstavle for vanlig kryss

Skiltenhet for visning rett fram kan av og til sløyfes i kryss hvor hovedveg fortsetter rett fram og sidevegene er mindre viktige veger. I kryss mellom riksveger skal alle retninger angis, og alle vegnummer skal vises.

Geografisk visningsmål kan ofte sløyfes for riksveg som fortsetter rett fram i krysset, slik at bare vegnummer angis. For andre vegarmer bør visningsmål som regel angis. Når to vegarmer har samme vegnummer, skal visningsmål alltid angis.

### 701.2 Tabellorienteringstavle for planskilt kryss på to- og trefeltsveg

Skilt 701.2 består alltid av to skiltenheter, 701.2R for visning rett fram og 701.2A for visning til sideveg.

701.2R på riksveg skal vanligvis bare vise vegnummer, men kan også vise geografiske visningsmål eller andre visningselementer. På motortrafikkveg skal symbol 763 alltid vises (etter eventuelt vegruteskilt).

701.2A kan ha inntil fire linjer med visningsmål, inklusive eventuelle felt med avvikende farge. I tillegg skal skiltenheten vise avstand fram til start utvidelse for retardasjonsfeltet.

Skilt 701.2 skal ha gul eller blå bunnfarge. Blå skiltenhet benyttes bare hvis denne viser direkte til motorveg. Virksomhetsmål på skilt 701.2A skal vises på hvitt eller brunt felt. Dersom skiltenhet 701.2A bare viser til virksomhetsmål, som f.eks. industriområde, skal den ha hvit bunnfarge.

Nærmere regler for hva som kan vises på tabellskilt er gitt i kapittel 4-2.3. Detaljerte regler for utforming er gitt i kapittel 4-4 (Del 4B).

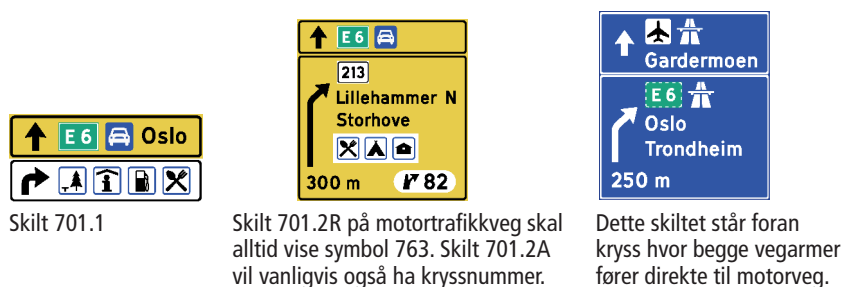

Skilt 701.1

Skilt 701.2R på motortrafikkveg skal alltid vise symbol 763. Skilt 701.2A vil vanligvis også ha kryssnummer.

Dette skiltet står foran kryss hvor begge vegarmer fører direkte til motorveg.

Figur 4-3.1 Eksempler på utforming av skilt 701 "Tabellorienteringstavle"

## 703 Diagramorienteringstavle

703.1 Diagramorienteringstavle for rundkjøring

703.2 Diagramorienteringstavle for kryss med spesiell utforming

### Anvendelse

Skilt 703.1 skal anvendes hvis rundkjøring forvarsles. I tillegg skal det alltid være vegvisning i selve rundkjøringen (skilt 711 eller 713).

Forvarsel av rundkjøringer med skilt 703.1 bør benyttes:

- på riksveger
- hvor hovedvegen ikke fortsetter rett fram
- med stor svingende trafikk

Skilt 703.2 anvendes foran kryss hvor det er viktig å gi opplysning om kryssets geometriske form eller spesielle trafikkreguleringer. Skilt 703.2 kan også anvendes hvis flere kryss kommer tett på hverandre, slik at det ikke er plass til egne orienteringstavler for hvert kryss, for eksempel sekundærveg med kryss med flere ramper i et planskilt kryss.

Skilt 703.2 kan også benyttes som ekstra forvarsel foran spesielt viktige kryss med uventet føring av hovedvegen. Skiltet skal i så fall bare ha med de aller viktigste visningsmålene, eventuelt bare vegnummer, og avstand skal være angitt under kryssymbolet på samme måte på skilt 705.2.

### Plassering

Skilt 703 plasseres i følgende avstand før krysset:

- 50 - 150 m når fartsgrensen er 50 km/t eller lavere
- 100 - 200 m når fartsgrensen er 60 og 70 km/t
- 150 - 250 m når fartsgrensen er 80 km/t
- 200 - 300 m når fartsgrensen er 90 km/t

Skilt 703 kan også plasseres i større avstand fra krysset, for eksempel hvis tunnel gjør det vanskelig å plassere skiltet som normalt. Avstand skal da angis under pilsymbolet.



703.1



703.2

## Innhold og utforming

Diagramorienteringstavlen skal være så enkel som mulig.

Tavlen skal gi et forenklet, stilisert bilde av vegutformingen slik trafikantene på veg inn mot kryssområdet vil oppfatte den.

Eventuelle vegnummer skal alltid vises, men tavlen må ikke overleses med andre symboler.

Antall geografiske visningsmål bør begrenses til ett for hver vegarm, og ikke mer enn to (fjernmål/regionalmål eller regionalmål/nærmål). I tillegg kan det om nødvendig tas med ett service- eller virksomhetsmål. Totalt antall mål på tavlen skal ikke være større enn fem (6 hvis fargete felt benyttes).

For den vegruten tavlen står på, vil det ofte være tilstrekkelig å vise vegnummer. Hvis to vegarmer har samme vegnummer, skal stedsnavn alltid angis sammen med vegnummeret.

Skilt 703 for geografisk vegvisning skal ha gul bunnfarge og kan ha blå, hvite eller brune felt for visning til motorveg eller virksomhetsmål.

Dersom skilt 703 bare inneholder virksomhetsmål, skal det ha hvit bunnfarge.

Nærmere regler for hva som kan vises på diagramskilt er gitt i kapittel 4-2.3.

Detaljerte regler for utforming er gitt i kapittel 4-4 (Del 4B).

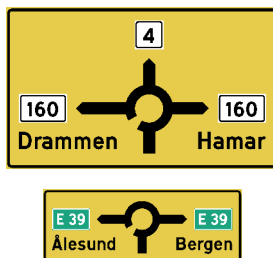

Figur 4-3.2 Eksempler på utforming av diagramorienteringstavle 703.1

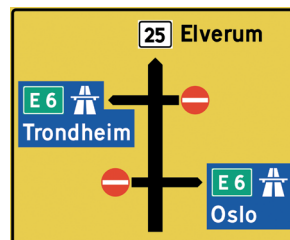

Figur 4-3.3 Eksempel på utforming av diagramorienteringstavle 703.2

## 705 Avkjøringstavle

705.1 1000-m-tavle

705.2 500-m-tavle

### Anvendelse

Avkjøringstavlene 705.1 og -2 skal bare anvendes på motorveger og på andre flerfelts veger med tilsvarende standard (fysisk skille mellom kjøreretningene og planskilte kryss med fullverdige fartsendringsfelt). Skilt 705 skal ikke anvendes på to- eller trefeltsveger.

Avkjøringstavle 705.1 anvendes som første orienteringstavle foran avkjøring på denne type veger. Skilt 705.1 skal etterfølges av avkjøringstavle 705.2 eller overhengende kjørefeltskilt 709.2. Ved kort kryssavstand kan skilt 705.1 sløyfes.

For spesielle kryss, for eksempel der det viktigste vegnummeret ikke fortsetter rett fram, kan det benyttes to skilt 705.2. Det første plasseres da ca. 1000 m før krysset, og kan inneholde bare de viktigste visningsmålene. Benyttes i tillegg også skilt 705.1, bør dette stå ca. 1500 m før krysset.

Skilt 705 skal ikke benyttes til å forvarsle servicemål eller virksomhetsmål:

- For servicetilbud nærmere vegen enn ca 200 m benyttes serviceskilt til slik forvarsling. Serviceskiltet plasseres normalt ca 100 m etter skilt 705.1. Bare symbolene 610 "Bensinstasjon", 611 "Toalettømmeanlegg", 612 "Toalett", "613 Rasteplass", 614 "Enklere servering" og 616 "Spisested" kan benyttes på slike serviceskilt. Nærmere regler er gitt i del 5.
- Virksomhetsmål kan forvarsles med skilt 731 "Samleskilt for vegvisning" plassert ca 100 m før skilt 705.2.

Skilt 705.2 skal ikke benyttes ved feltsubtraksjon, det vil si når ett eller flere felt ikke fortsetter rett fram gjennom krysset, men føres ut langs en rampe. For slike kryssutforminger benyttes skilt 707.3 eller 709.4 som forvarsel.

### Plassering

Avkjøringstavle 705.1 plasseres som hovedregel i dobbelt så stor avstand fra retardasjonsfeltets begynnelse som avkjøringstavle 705.2, normalt 1000 m (500 - 1200 m).



705.1



705.2

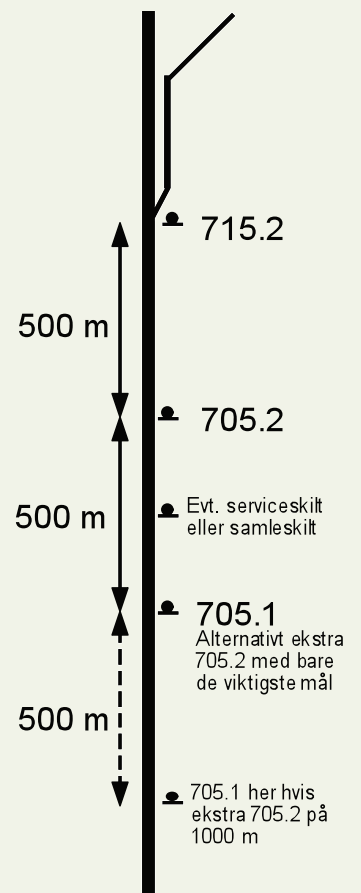

Figur 4-3.4 Anvendelse og plassering av skilt 705



Figur 4-3.5 Eksempler på utforming av skilt 705 "Avkjøringstavle"

Avkjøringstavle 705.2 plasseres normalt 500 m foran retardasjonsfeltets begynnelse. Avstanden kan økes til 600 m. Ved fartsgrense under 90 km/t kan avstanden reduseres noe, men ikke under 250 m.

## Innhold og utforming

Skilt 705 skal være blått med hvit tekst og bord på motorveg og gult med svart tekst og bord på andre veger, se kapittel 4-2.2. Skiltet kan unntaksvis ha hvite eller brune felt for virksomhetsmål, se detaljregler i kapittel 4-4 (Del 4B).

### Skilt 705.1

Kryssnummer skal angis på skilt 705.1 hvis slike nummer er innført for vegruta. Kryssnummeret skal stå over visningsmålene. I tillegg kan kryssnavn angis øverst på skiltet.

På skilt 705.1 skal det angis minst ett og ikke mer enn to visningsmål. Dette skal vanligvis være de to viktigste visningsmålene på kryssende veg, ett på hver side av vegen det vises fra. Hvis Vegdirektoratet har fastsatt visningsmål for kryssende veg, skal disse målene benyttes. Virksomhetsmål skal ikke angis på skilt 705.1. Unntatt er forvarsling for avkjøring som bare leder til virksomhetsmål (bare hvit avkjøringsvegviser i avkjøringspunktet).

Nederst på skilt 705.1 skal avstand til start på avkjøringsfeltet angis. Avstanden skal avrundes til en av følgende verdier: 1200 - 1100 - 1000 - 900 - 800 - 700 - 600 - 500 m.

### Kryssnavn

Kryssnavn kan angis på skilt 705.1 selv om det ikke er innført kryssnummer. Hvis skilt 705.1 ikke benyttes, må eventuelt kryssnavn angis ved hjelp av skilt 727 "Stedsnavnskilte". Regler for valg av kryssnavn er gitt i kapittel 4-1.8.

### Skilt 705.2

Kryssnummer skal angis på skilt 705.2 hvis slike nummer er innført for vegruta. Kryssnavn skal ikke angis på skilt 705.2.

For gjennomgående veg skal normalt bare vegnummer angis, med det kan angis inntil to visningsmål. For sideveg skal det ikke angis mer enn

fire visningsmål. Sidevegsmål som er benyttet på skilt 705.1, skal gjen-  
tas på skilt 705.2.

For avkjøring til nummerert veg skal vegnummer angis, og minst ett  
visningsmål bør vises.

For avkjøring til unummerert veg skal minst ett visningsmål angis -  
normalt fjerneste mål.

Nederst på skiltet angis avstanden til retardasjonsfeltets begynnelse  
avrundet til en av følgende verdier: 600 - 500 - 400 - 350 - 300 - 250 m.  
I tillegg angis kryssnummer hvis slike nummer er innført for vegruta.



**Skiltforskriften, skilt 707:**  
Skiltet viser antall kjørefelt fram mot kryss eller avkjøringsveg, og hvilke kjøreretninger eller reisemål de enkelte kjørefelt er beregnet for.

**Skiltforskriften, Skiltene 508 "Kollektivfelt" og 509 "Sambruksfelt":**  
Skiltet oppheves også av vegvisningsskilt som angir annen bruk av feltet.

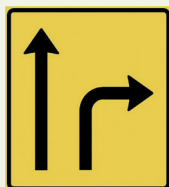

707.1

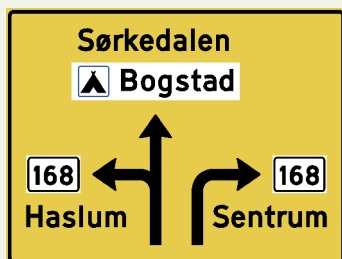

707.2

## 707 Kjørefeltorienteringstavle

- 707.1 Kjørefeltorienteringstavle uten visningsmål
- 707.2 Kjørefeltorienteringstavle med visningsmål
- 707.3 Kjørefeltorienteringstavle for feltsubtraksjon
- 707.4 Kjørefeltorienteringstavle for ferjeleier

### Anvendelse

Skilt 707 kan anvendes når det er behov for å angi riktig feltbruk foran vegkryss med to eller flere kjørefelt inn mot krysset. På tofeltsveg med ekstra venstresvingefelt vil skilt 701 Tabellorienteringstavle vanligvis være tilstrekkelig. Hvis det er vanskelig å få plassert skilt 707 tilstrekkelig synlig, kan skilt 709 Portalorienteringstavle være et alternativ.

Skilt 707 opphever kollektivfelt, og skilt 707.1 kan benyttes når kollektivfelt skal fortsette som høyresvingefelt foran vegkryss, se skilt 510 "Slutt på kollektivfelt".

Skilt 707.1 benyttes når det er behov for å varsle om uvanlig feltbruk inn mot krysset eller gjennom krysset, uten at det er behov for å vise visningsmål. Alternativt kan visningsmål forvarsles med annen type orienteringstavle, eller bare med vegvisere i krysset.

Hvis det for eksempel er behov for å angi spesiell feltbruk foran rundkjøring, kan skilt 707.1 anvendes som supplement til skilt 703.1 "Diagramorienteringstavle". Skilt 707.1 plasseres da i god avstand etter skilt 703.1.

Skilt 707.2 kan anvendes i følgende tilfeller:

1. I stedet for skiltene 701 og 703 når det er nødvendig å knytte visningsmål eller andre visningselementer til bestemte kjørefelt fram mot krysset.
2. I stedet for skilt 709 i by- eller tettstedsområde hvor skiltportal vil virke skjæmmende og dominerende.

Skilt 707.2 kan anvendes i stedet for skilt 701 når krysset har uvanlig feltbruk. Det må da kontrolleres at skilt 707 får stor nok teksthøyde, slik at skiltet blir tilstrekkelig lesbart.

Skilt 707.2 bør om mulig anvendes i stedet for skilt 709 Portalorienteringstavle i tettbygd strøk og i andre områder hvor portalskilt vil virke unødig skjemmende. Foran kryss med mange kjørefelt og stor trafikk kan likevel portalskilt være nødvendig for å få gitt nødvendig informasjon.

Skilt 707.3 skal bare anvendes når ett eller flere gjennomgående kjørefelt føres direkte over i en avkjøringsrampe (feltsubtraksjon). Om mulig bør denne type kryssutforming ha to forvarslere for å unngå plutselige feltskifter der feltene skilles.

Skilt 707.3 kan brukes alene som forvarsel hvis dette gir tilstrekkelig lesbarhet. Teksthøyde skal ikke være mindre enn den ville vært på skilt 701 eller 705.2. Skilt 707.3 kan også anvendes i stedet for eller som supplement til skiltene 709.2 og 709.4.

Skilt 707.3 skal alltid etterfølges av skilt 717 Kjørefeltvegviser eller skilt 719.4 Portalvegviser.

På motorveger eller tilsvarende veger med sideplassert skilting, kan skilt 707.3 benyttes i stedet for skilt 705.2 når vegutformingen medfører feltsubtraksjon, men helst bør dette vises med skiltene 709.2 og 709.4.

Skilt 707.4 kan anvendes ved starten av oppstillingsfeltene på et ferjeleie for å angi hvilke felt som skal benyttes:

- Hvis det er forskjellige oppstillingsfelt for forskjellige mål
- Hvis det er nødvendig å angi rekkefølge på flere oppstillingsfelt for samme mål

Skilt 707.4 anvendes hvis det ikke er ønskelig eller nødvendig å benytte overhengende skilt for å gi slik informasjon, men det må kontrolleres at sideplassert skilt 707.4 blir tilstrekkelig synlig og lesbart for ankomende trafikk.

Hvis det er flere oppstillingsfelt for samme mål, skal feltet lengst til høyre vanligvis være felt 1.

## Plassering

Skilt 707 skal alltid plasseres slik at det er samsvar mellom antall kjørefelt på skiltet og på kjørebanelen ved siden av skiltet.

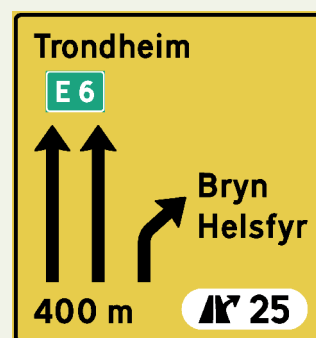

707.3

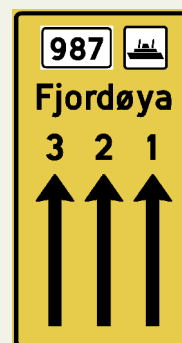

707.4

Skilt 707.1 og 707.2 plasseres slik at trafikantene i god tid rekker å velge kjørefelt.

I kryss som også er forvarslet med annen type orienteringstavle, plasseres kjørefeltskiltet i god avstand (minst 50 m) etter denne orienteringstavlen.

Det må vurderes om skiltet kan føre til misforståelser om kjørefeltbruken i forhold til motgående kjørefelt.

Skilt 707.3 skal plasseres i samme avstand foran kryss som andre orienteringstavlur, og slik at trafikantene har tilstrekkelig tid til å velge kjørefelt etter at skiltbudskapet er lest. Det bør helst anvendes to forvarsler, ett i normal avstand og ett lenger fra krysset enn normalt.

Skilt 707.4 skal plasseres like før eller ved starten av oppstillingsfeltene på ferjeleiet.

## Innhold og utforming

Skilt 707.1 skal bare ha piler. Hvis skiltet inneholder visningsmål, skal det utformes som skilt 707.2 eller 707.3.

Skilt 707.2 kan totalt inneholde inntil fire visningsmål, fem hvis det er behov for felt med avvikende farge.

Skilt 707.3 kan totalt inneholde inntil fire visningsmål, fem hvis det er behov for felt med avvikende farge. Skiltet skal alltid vise minst ett visningsmål for hver pilretning.

Skilt 707.4 skal vise:

- Fjern- eller regionalmål hvis ruta fortsetter på andre siden
- Navn på ferjeleiet på den andre siden hvis ruta ikke fortsetter

Skiltets utforming tilpasses forholdene på stedet.

Detaljerte regler for utforming av kjørefeltorienteringstavlur er gitt i kapittel 4-4 (Del 4B).

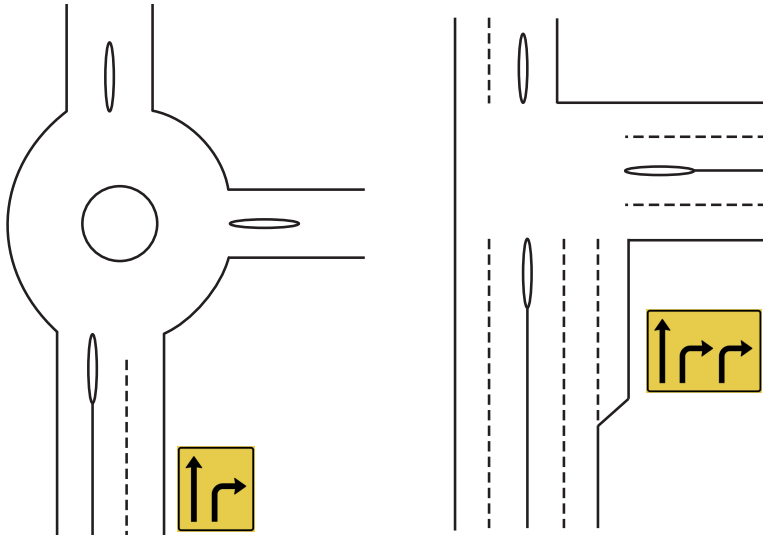

Figur 4-3.6 Eksempel på plassering og utforming av skilt 707.1

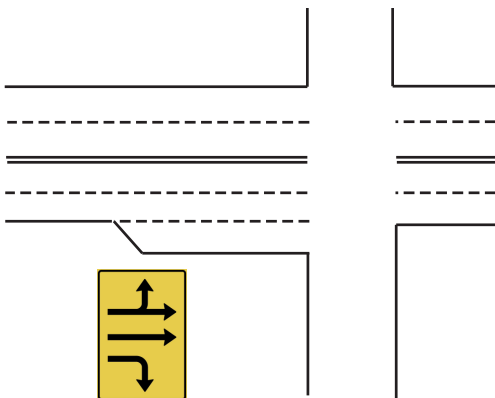

Figur 4-3.7 Eksempel på plassering og utforming av skilt 707.2

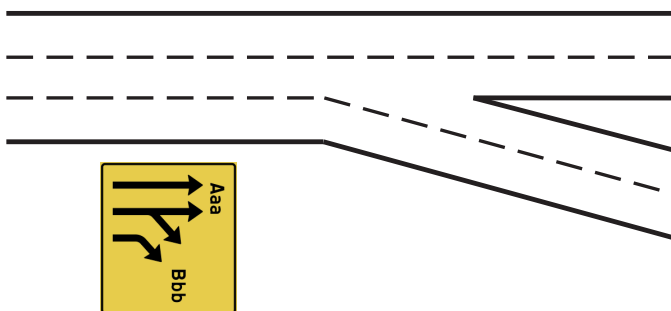

Figur 4-3.8 Eksempel på plassering og utforming av skilt 707.3

**Skiltforskriften, skilt 709:**

Skiltet viser hvilke kjøreretninger eller reisemål kjørefelt er beregnet for.

**Skiltforskriften,**

**skiltene 508 "Kollektivfelt" og 509 "Sambruksfelt":**

Skiltet oppheves også av vegvisningsskilt som angir annen bruk av feltet.

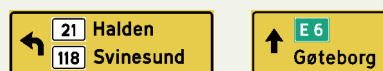

709.1 – variant 709.11



709.1 – variant 709.12

## 709 Portalorienteringstavle

- 709.1 Portalorienteringstavle for ett kjørefelt
- 709.2 Portalorienteringstavle for flere kjørefelt
- 709.3 Portalorienteringstavle for flere kjøreretninger
- 709.4 Portalorienteringstavle for feltsubtraksjon
- 709.5 Portalorienteringstavle for ferjeleier og bomstasjoner

### Anvendelse

Skilt 709 anvendes foran kryss med flere felt og andre steder med flere felt når det er nødvendig å vise trafikk med bestemt mål til et bestemt kjørefelt.

På flerfeltsveger, og særlig på motorveger med mye trafikk, vil trafikk i andre kjørefelt ofte hindre sikten til sideplasserte vegvisningsskilt. Bruk av skilt 709 vil da være nødvendig.

På veger med tre eller flere kjørefelt i samme retning skal portalorienteringstavle benyttes i stedet for sideplasserte orienteringstavler.

Skiltet anvendes ellers bare når andre typer orienteringstavler ikke kan benyttes, fordi de ikke blir tilstrekkelig synlige for trafikantene. Skiltet skal alltid etterfølges av skilt 719 eller annen type vegviser i selve krysset.

Skilt 709 anvendes også når trafikken må sorteres på kjørefelt i betalingsstasjon eller på oppstillingsfelt på ferjeleie.

Skilt 709.1 benyttes når det er forskjellig visning for hvert felt inn mot et kryss. Hvis to kjørefelt har samme visning, bør vanligvis skilt 709.2 eller skilt 709.3 benyttes.

Skilt 709.1 har to varianter – 709.11 og 709.12.

709.11 – pilsymbol til venstre for visningselementene – benyttes på vanlig veg hvor krav til teksthøyde er 210 eller 280 mm, og kan angi ulike kjøreretninger for samme kjørefelt.

709.12 – pilsymbol under visningselementene – benyttes normalt for gjennomgående kjørefelt på veg med høyt fartsnivå (stor teksthøyde),

men kan også anvendes på vanlig veg dersom skiltinnholdet gir for stor bredde på skilt 709.11. Skilt 709.12 kan imidlertid bare vise én kjøretning for samme kjørefelt (to eller flere skiltenheter kan ikke settes over hverandre for samme kjørefelt).

Skiltelementer fra de to variantene skal ikke brukes sammen på samme portal. Det må derfor velges enten 709.11 eller 709.12 for et skiltoppsett med portalorienteringstavle 709.1.

Skilt 709.2 benyttes når visningsmålene for to eller flere kjørefelt er like. Skilt 709.2 skal spenne over de aktuelle feltene og ha pilsymbol over hvert felt.

Skilt 709.3 benyttes hvis flere kjørefelt kan benyttes for en kjøretning, men ett eller flere av feltene også må benyttes av trafikk som skal svinge i en annen retning. Skilt 709.3 brukes bare foran kryss med retardasjonsfelt, i andre kryss brukes skilt 709.1 eller 709.4.

Skilt 709.4 benyttes når et tidligere gjennomgående felt ikke føres videre rett fram gjennom krysset, men i stedet føres ut til sidevegnettet (feltsubtraksjon). Om mulig bør det være to forvarslere. Når skilt 709.4 benyttes, skal skilt 709.1 eller 709.2 settes opp i samme snitt.

Skilt 709.5 benyttes for å sortere trafikk foran betalingsstasjoner med flere felt for ulike betalingsmåter, og for sortering av trafikk i ulike oppstillingsfelter ved et ferjeleie.

### Skilt 709 på motorveg

På motorveg og foran andre viktige kryss på veger med tilsvarende utforming, bør det benyttes to forvarslere, jf skilt 705.

Dette bør vanligvis gjøres med to oppsett av skilt 709.3 (eller en kombinasjon av skilt 709.2 og 709.4 ved feltsubtraksjon), det første ca. 1000 m og det andre ca. 500 m før start avkjøring.

Hvis det ønskes å skilte med kryssnavn, må dette gjøres med skilt 705.1 plassert før de andre forvarslene. Hvis det er vanskelig å sideplassere et slikt skilt, kan det plasseres på en halvportal med skiltet over skulder eller det høyre kjørefeltet.



709.2

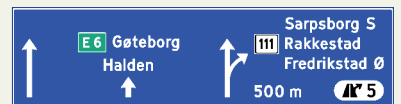

709.3



709.4

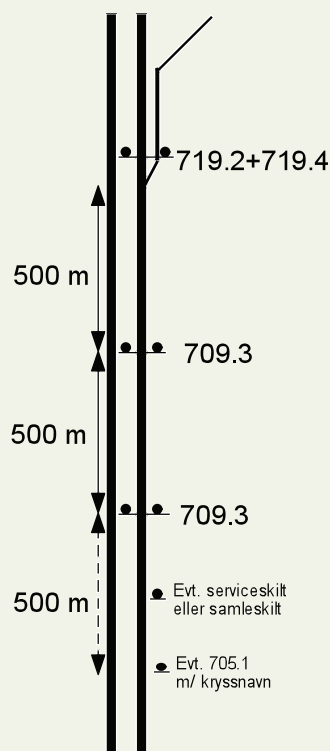

Figur 4-3.9 Anvendelse og plassering av skilt 709 på motorveg

Skilt 709 skal ikke benyttes til å forvarsle servicemål eller virksomhetsmål på motorveg (blå skilt), jf. skilt 705:

- For servicetilbud nærmere vegen enn ca 200 m benyttes serviceskilt til slik forvarsling. Bare symbolene 610 "Bensinstasjon", 611 "Toalettømmeanlegg", 612 "Toalett", "613 Rasteplass", 614 "Enklere servering" og 616 "Spisested" kan benyttes på slike serviceskilt. Nærmere regler er gitt i del 5.
- Virksomhetsmål (inkl. andre servicemål) kan forvarsles med skilt 731 "Samleskilt for vegvisning" plassert før skilt 709.
- Hvis det er svært vanskelig å sideplassere slike service- eller samleskilt tilstrekkelig synlig, må de plasseres på egen portal over vegen.

## Plassering

### Avstand før krysset

Skilt 709 plasseres som hovedregel i samme avstand før krysset som om skilt 701 hadde vært benyttet på vanlig veg og skilt 705 hadde vært benyttet på motorveg.

Skilt 709.1 skal ikke plasseres nærmere kryss (stopplinje) enn 100 m. Hvis det er behov for overhengende skilt nærmere krysset enn dette, benyttes skilt 719.1 som vegviser i krysset.

På motorveger eller veger med tilsvarende utforming bør det være to forvarsler, plassert som angitt for skilt 705.

Skilt 709.5 plasseres i tilstrekkelig avstand foran betalingsstasjon til at riktig felt kan velges inn mot stasjonen, eller over starten på oppstillingsfeltene på et ferjeleie.

### Plassering i tverrsnittet

Når 709-skilt plasseres over en kjørebane, skal det være 709-skilt over alle kjørefelt i kjøreretningen, og alle skiltene skal plasseres i samme tverrsnitt.

Skilt 709.1 skal plasseres midt over feltet det gjelder for. Dette feltet skal ha full bredde der skiltet plasseres.

Skilt 709.2 skal plasseres symmetrisk over de feltene det gjelder for. Ved plassering over tre felt, skal pilsymbolet for det midtre feltet være rett over midten av det midtre kjørefeltet.

Skilt 709.3 skal plasseres slik at piler rett fram er plassert symmetrisk i forhold til de kjørefeltene de gjelder for. Visningsmål for svingende trafikk kan plasseres på del av skiltet som strekker seg utover det aktuelle kjørefeltet, men må ikke stå over kjørefelt beregnet for andre kjøreretninger.

Skiltene 709.4 og 709.5 skal plasseres midt over feltene de gjelder for.

### Høyde over kjørebane

Minste fri høyde fra kjørebane til underkant skilt skal være 4,75 m. Det kan benyttes større fri høyde, men helst ikke over 5,0 og aldri over 5,25 m.

Alle skilt i samme tverrsnitt skal ha underkant skilt i samme horisontalplan.

## Innhold og utforming

For skilt 709.1, variant 709.11 gjelder de samme regler for innhold og utforming som for skilt 701.1.

Skilt 709.1, variant 709.12 kan bare bestå av én skiltenhet for hvert kjørefelt, med pilsymbolet plassert sentrisk under visningselementene.

Skilt 709.2 og 709.4 bør ikke ha mer enn tre visningsmål, og skal ikke ha mer enn fire visningsmål.

Skilt 709.3 bør for hver kjøreretning ut av kryssområdet ikke ha mer enn to og skal ikke ha mer enn fire visningsmål.

Skiltene 709.3 og 709.4 skal vanligvis også vise kryssnummer og avstand fram til start avkjøring.

Skilt 709.5 for ferjeleier bør ikke vise mer enn to visningsmål pr. skilt. Skilt 709.5 for betalingsstasjoner bør ikke vise mer enn én betalingsmåte pr. felt.



For skiltene 709.1-4 og for skilt 709.5 for ferjeleier gjelder de generelle reglene for bunnfarge, tekst- og bordfarge. For skilt 709.5 for betalingsstasjoner benyttes følgende farger:

	Bunnfarge	Tekst og bord
Autopass	Blå	Hvit
Manuell	Hvit	Svart
Kort og mynt	Gul	Svart
Gratis	Grønn	Hvit
Stengt	Rød	Hvit

Detaljerte regler for utforming av portalorienteringstavler er gitt i kapittel 4-4.



709.11



709.12



Figur 4-3.10 Eksempler på utforming av skilt 709.1 "Portalorienteringstavle for ett kjørefelt"

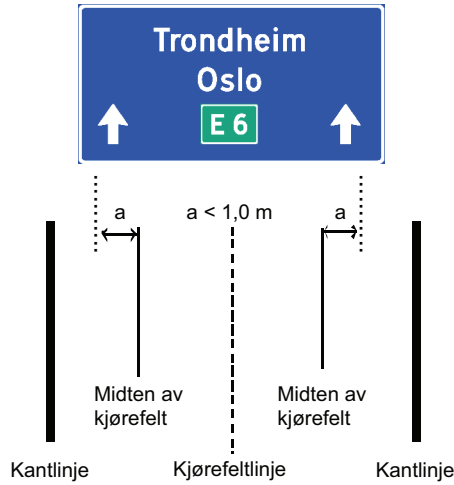

Figur 4-3.11 Eksempel på plassering og utforming av skilt 709.2 "Portalorienteringstavle for flere kjørefelt"

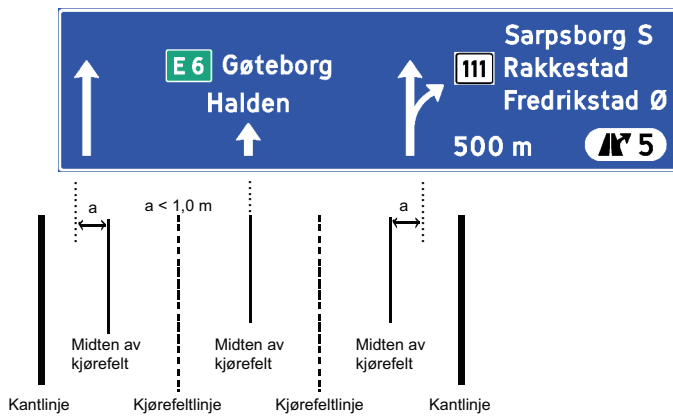

Figur 4-3.12 Eksempel på plassering og utforming av skilt 709.3 "Portalorienteringstavle for flere kjøretninger"

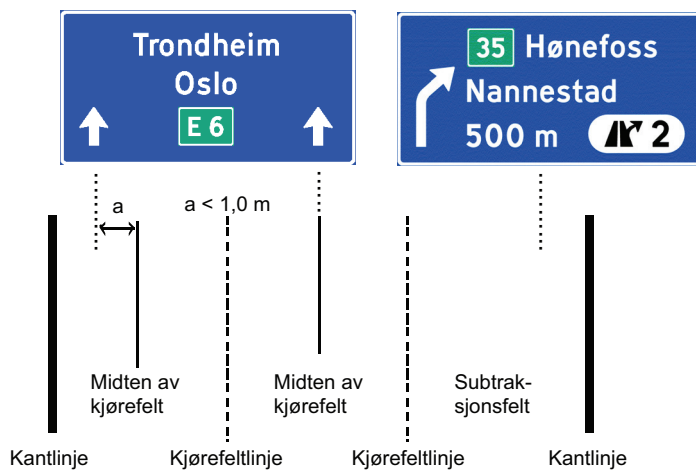

Figur 4-3.13 Eksempel på plassering og utforming av skilt 709.4 "Portalorienteringstavle for feltsubtraksjon"

**Skiltforskriften:**

Skiltene 711 - 719 viser vegnummer og/eller reisemål for de enkelte vegarmer i kryss eller for avkjøringsveg.



711



713

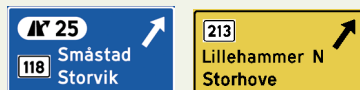

715

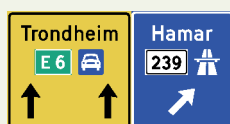

717



719

## 4-3.3 Skilt for vegvisning i kryss eller avkjøringsveg

### Fellesbestemmelser for skiltene 711 - 719

#### Anvendelse

Vegvisere (skiltene 711 - 719) har som formål å vise trafikantene i et kryssområde hvor de ulike vegarmer og kjørefelt fører hen.

Skilt 711 "Tabellvegviser" og skilt 713 "Vanlig vegviser" kan begge anvendes i vanlige vegkryss og rundkjøringer. Skilt 713 bør vanligvis bare brukes i enkle kryss og når det er få visningsmål i samme retning. Skilt 711 bør benyttes når:

- det er mange visningsmål,
- det er nødvendig å angi visningsmål rett fram,
- det er vanskelig å plassere vanlige vegvisere,
- det er vanskelig å se vanlige vegvisere i tide.

Skilt 715 "Avkjøringsvegviser" anvendes bare i planskilte kryss med tilfredsstillende retardasjonsfeltstandard (retardasjon kan skje utenfor gjennomgående felt).

717 "Kjørefeltvegviser" anvendes bare i kryss med feltsubtraksjon. Alternativt kan skilt 719.4 anvendes.

719 "Portalvegviser" anvendes bare når sideplasserte skilt ikke gir tilstrekkelig lesbarhet for trafikantene. I tillegg anvendes skilt 719 for å vise riktig kjørefelt i bomstasjoner eller riktig oppstillingsfelt ved ferjeleier.

#### Plassering

Vegvisere skal plasseres i eller nær kryss eller avkjøring, slik at de tydelig markerer hvor sideveg eller avkjøring tar av fra gjennomgående veg.

Vegvisere må plasseres slik at de er tilstrekkelig synlige og lesbare for de trafikantgrupper de er rettet mot, og ikke slik at det kan oppstå tvil om hvilken vegarm de gjelder for.

Valg av vegvisertype gjøres ut fra type kryss eller avkjøring, og plasseringsreglene påvirkes også av kryssutformingen. Som hovedregel plasseres vegvisere like før kryss eller avkjøring, og på høyre side av eller over kjørebanelen. Unntaket er skilt 713 "Vanlig vegviser", som også kan plasseres i eller umiddelbart etter krysset, og på venstre side av kjørebanelen. I vanlige vegkryss plasseres vegviserne 711 "Tabellvegviser" og 719 "Portalvegviser" ca 5 - 30 m før krysset. I kryss med svingefelt kan vegvisere plasseres lenger fra krysset, se regler for de enkelte skilt. I kryss med retardasjonsfelt plasseres vegviser ved starten av retardasjonsfeltet, skilt 715 "Avkjøringsvegviser" der breddeutvidelsen starter og skilt 719.4 "Portalvegviser for avkjøring" der retardasjonsfeltet har fått full bredde.

Mer detaljerte plasseringsregler er gitt under de enkelte skilt.

## Innhold og utforming

### Kontinuitet

Vegvisere i et kryss skal følge opp all informasjon som er gitt på eventuelle foregående forvarslere (orienteringstavler, serviceskilt og samleskilt). Vegvisning rett fram kan likevel sløyfes for hovedveg som føres rett gjennom krysset.

Hvis det ikke benyttes forvarsling, velges visningsmål på vegvisere ut fra de samme regler som om det hadde vært benyttet orienteringstavler.

### Antall visningsmål

Generelle regler for maksimal informasjonsmengde pr skiltoppsett er gitt i kapittel 4-2.3. For vegvisere gjelder disse maksimalverdiene for hver tilfart, selv om vegviserne er plassert på forskjellige steder i krysset.

### Avstand til visningsmål

Avstanden til det sted det vises til kan angis på skiltene 711 og 713 når avstanden er 0,2 km eller mer. Når avstand ikke er angitt på vegvisere, bør avstand angis på skilt 725 "Avstandsskilt" etter krysset.

Avstand bør angis når skilt 713 benyttes til visning til mindre betydelig sideveg hvor avstandsskilt ikke vil bli benyttet.

Avstandsangivelse på vegviser bør sløyfes:

- når skiltet blir svært bredt
- i kompliserte eller sterkt trafikkerte vegkryss hvor informasjonsmengden til trafikantene er svært stor
- når det vises til fjerntliggende fjernmål langs hovedveg
- når det vises til geografisk område uten definert sentrum

Avstand angis i km uten benevning, og måles til sentrum av visningsstedet. Følgende verdier kan angis: 0,1 - 0,2 - 0,3 - 0,4 - 0,5 - 0,6 - 0,7 - 0,8 - 0,9 - 1 - 1,2 - 1,5 - 1,7 - 2 - 2,5 - 3 - 3,5 - 4. For større verdier avrundes avstanden til nærmeste hele km angitt som heltall.

### Farge

Regler for farge på vegvisere er gitt i kapittel 4-2.2.

## 711 Tabellvegviser

### Anvendelse

Skilt 711 kan anvendes i vanlige vegkryss som alternativ til skilt 713 "Vanlig vegviser". Dette er særlig aktuelt i følgende tilfeller:

1. Når det benyttes mange visningsmål.
2. Når det er nødvendig å angi visningsmål for vegrute som fortsetter rett fram i krysset.
3. Når det er vanskelig å få plassert vanlige vegvisere slik at de peker i riktig retning. Dette kan særlig være tilfelle i rundkjøringer og firearmede kryss.
4. Når det er vanskelig å se vanlige vegvisere i krysset fra det sted venstre- eller høyresvingefelt begynner.

Skilt 711 skal ikke anvendes til forvarsling. I lokale veger med lavt fartsnivå (50 km/t eller lavere), liten trafikk og god oversikt, vil skiltet kunne erstatte både orienteringstavler (701 og 703) og vanlige vegvisere (713). Dette kan være en aktuell løsning der avstanden mellom kryss er så liten at det ikke er mulig å forvarsle med orienteringstavler.

### Plassering

Skilt 711 plasseres normalt på høyre side av tilfarten til krysset, ca. 5 - 30 m foran kryssende veg, vikelinje eller gangfelt. Plasseringen må tilpasses de stedlige forhold, slik at skiltet ikke forstyrrer annen skilting eller hindrer sikten for trafikantene på andre tilfarter eller i gangfelt.

På tilfarter med venstre- og/eller høyresvingefelt kan vegvisertavlen plasseres inntil 50 m før krysset, men ikke lenger unna enn ved begynnelsen av svingefeltene.

I spesielle tilfeller kan skilt 711 plasseres på høyre side i utfart fra kryss. Dette vil særlig være aktuelt i rundkjøringer. Tabellvegviser i utfart skal ha vertikal, oppadrettet pil.

Skilt 711 skal ellers ikke plasseres inne i eller på bortsiden av krysset, og skal aldri kombineres med skilt 713 "Vanlig vegviser" på samme skiltoppsett.



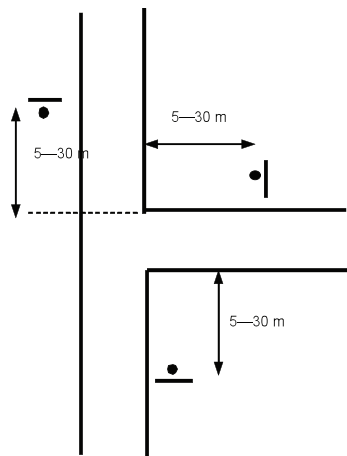

Figur 4-3.14 Eksempel på plassering av skilt 711 i T-kryss

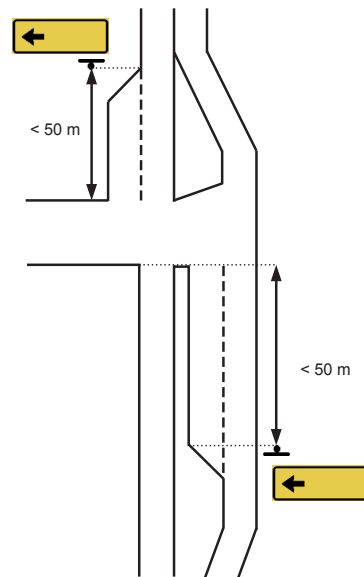

Figur 4-3.15 Eksempel på plassering av skilt 711 i kanalisert kryss

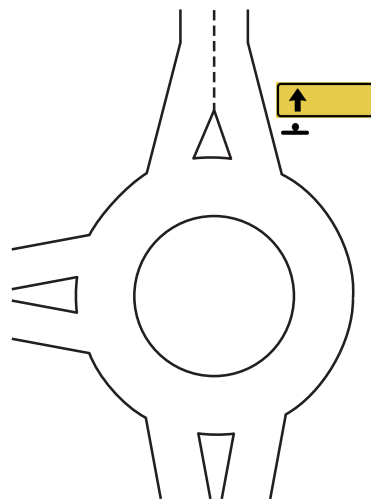

Figur 4-3.16 Eksempel på plassering av skilt 711 i rundkjøring

## Innhold og utforming

### Innhold

Skilt 711 skal følge opp all informasjon som er gitt på eventuelle foregående orienteringstavler og serviceskilt.

Hvis det er benyttet tabellorienteringstavle (701.1) som forvarsel, bør skiltenehetene på skilt 711 ha samme utforming som på tilsvarende enheter i forvarslingen, bortsett fra pilutformingen og pilplasseringen.

Vegvisning rett fram kan i noen tilfeller sløyfes, se fellesbestemmelser for orienteringstavler og skilt 701.1.

Avstand til det sted det vises til, kan angis.

### Utforming

Informasjonen på de enkelte skiltelenheter skal grupperes på samme måte som på forvarsler, se kapittel 4-2.3 avsnitt "Visningsmål".

Informasjon på tabellskilt skal ha følgende rekkefølge fra venstre:

Vegruteskilt – symboler – navn – evt. avstand

Pilsymbolet skal stå til venstre, unntatt når det vises til høyre (H45, H90 og H135).

Tabellvegviser for svingefelt skal ha horisontal pil (ikke skrå pil som på avkjøringsvegviser 715 som benyttes for retardasjonsfelt).

Skrå pil kan benyttes hvis vinkelen mellom vegarmene i krysset er slik at rett pil vil kunne misforstås. I rundkjøring kan pil som viser 180°-sving benyttes.

Nærmere regler for innhold og utforming er gitt i kapitlene 4-2 og 4-4.

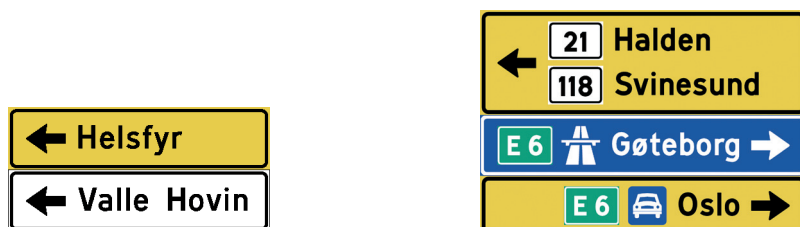

Figur 4-3.17 Eksempler på utforming av skilt 711 "Tabellvegviser"



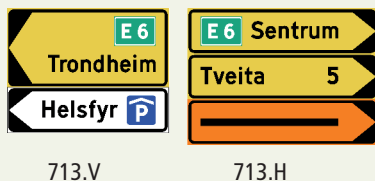

713.V

713.H

## 713 Vanlig vegviser

### Anvendelse

Skilt 713 anvendes til vegvisning i enkle kryss.

Dersom gjennomgående veg har kanalisering og venstre- eller høyresvingefelt, bør tabellvegvisere brukes, se skilt 711. Tabellvegvisere kan også brukes i enkle kryss dersom det er vanskelig å få plassert vanlige vegvisere tilfredsstillende i forhold til retningsangivelser eller synlighet.

Avstanden til det sted det vises til kan angis, se fellesbestemmelsene for skiltene 711 - 719.

### Skilt 713 som vegviserfløy

I enkle kryss mellom veger med liten trafikk og lavt fartsnivå, eller i avkjørsler, kan skilt 713 utformes som en- eller tosidig vegviserfløy med teksthøyde  $H = 105$  mm, utkraget fra en enkel skiltstolpe. Stolpen kan ha en vegviserfløy for hver vegarm.

Vegviserfløy skal ikke benyttes hvis det er satt opp andre typer vegvisere i samme kryss eller avkjørsel.

### Plassering i krysset

Skilt 713 plasseres i kryssområdet, slik at de peker direkte mot eller langs de vegarmene de viser til. Vegvisere skal ikke stå lenger fra kjørebane kant (eller dennes forlengelse) på den veg de viser til enn 5,0 m. Se også generelle regler for plassering av vegvisningsskilt i Del 1 (høyde og avstand fra veg) og i kapittel 4-2.6.

Vegviserne kan oppsettes separat for de enkelte visningsretninger. Den detaljerte plassering av de enkelte vegvisere i krysset må tilpasses forholdene på stedet, men skal så langt det er mulig være i overensstemmelse med eksemplene i figur 4-3.8.

Vegviserfløy er vanligvis tosidig og plasseres enten før eller etter avkjørsel/kryss eller midt i mot sideveg, avhengig av hva som gir best synlighet.

### Plassering av flere vegvisere sammen

Når skilt 713 for samme retning plasseres sammen, skal vegviser med fjerneste mål stå øverst, nærmeste mål nederst. Vegvisere med vegnummer skal stå over andre vegvisere, europaveg og stamveg over vanlig riksveg. Gule vegvisere skal stå over eventuelle hvite eller brune vegvisere. Vegvisere for samme retning skal ikke ha mellomrom.

Vegvisere for motsatte retninger, plassert rett overfor sideveg i T-kryss, bør stå i forlengelsen av hverandre. Hvis det er bare en vegviser i hver retning, kan vegvisere for motsatt retning likevel plasseres over hverandre, med visning mot venstre øverst.

Hvis det er mange visningsmål og skiltenhetene må plasseres over hverandre i stedet for ved siden av hverandre, bør det i stedet benyttes skilt 711 "Tabellvegviser" plassert foran krysset.

Skilt 711 og 713 skal aldri benyttes sammen på samme stolpekombinasjon.

### Innhold og utforming

Informasjon som er angitt på eventuell orienteringstavle eller andre forvarslers, skal alltid følges opp eller være angitt på de tilhørende vegvisere. Unntatt er visning rett fram.

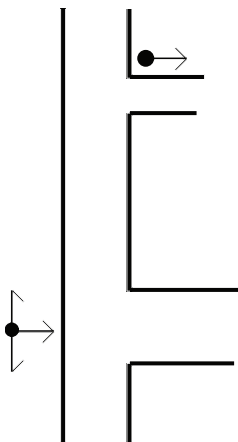

Figur 4-3.18 Eksempler på plassering av skilt 713 som vegviserfløy

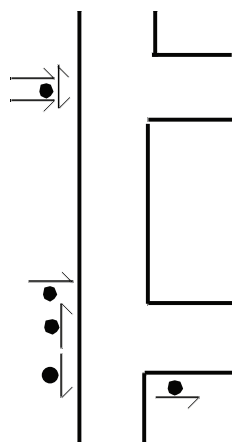

Figur 4-3.19 Eksempler på plassering av skilt 713 "Vanlig vegviser"

Visningselementer på vegvisere settes i følgende rekkefølge fra vegviserens spiss:

Avstand – navn/beskrivelse – symboler – vegnummer

Når det benyttes tolinjers skilt, skal informasjonen være gruppert på samme måte som på eventuelt forvarsel. Nærmere regler for innhold og utforming er gitt i kapittel 4-2 og 4-4.



Figur 4-3.20 Eksempler på utforming av skilt 713 "Vanlig vegviser"

### Vegviserfløy

Vegviserfløyer med tekst skal ha teksthøyde 105 mm. Er det behov for større teksthøyde, utformes skiltet ikke som fløy. Vegviserfløy uten tekst, men bare med symboler, bør ha større dimensjonerende teksthøyde enn vanlig, se figur 5-1.18 i Del 5 "Serviceskilt og virksomhetsvisning".

Detaljerte regler for utforming av vanlige vegvisere er gitt i kapittel 4-4 (Del 4B).

## 715 Avkjøringsvegviser

715.1 Avkjøringsvegviser for veg uten kryssnummer

715.2 Avkjøringsvegviser for veg med kryssnummer

### Anvendelse

Avkjøring med skilt 715 skal være forvarslet med orienteringstavle 701.2, 705.2 eller 709.3.

Skilt 715 anvendes som sideplassert vegviser ved begynnelsen av retardsjonsfelt i plankilte kryss på veier med høyt fartsnivå. Avkjøringen må være utformet slik at gjennomgående kjørefelt kan forlates uten vesentlig fartsreduksjon.

Skilt 715 skal ikke anvendes foran høyresvingefelt eller andre avkjøringsfelt i plankryss (se skilt 711), eller for kjørefelt som avsluttes ved at det føres direkte over i avkjøringsrampe eller avkjøringsveg (feltsubtraksjon, se skiltene 717 og 719).

Skilt 715.1 anvendes på veier som ikke skal ha kryssnummer, og når skilt 715 skal ha hvit eller brun bunnfarge.

Skilt 715.2 anvendes for geografisk vegvisning på veier som skal ha kryssnummer. Skiltet skal ha blå bunnfarge på eller for motorveier og gul bunnfarge for øvrig.

### Plassering

Skilt 715 plasseres ved det punkt hvor felt for fartsreduksjon (retardsjonsfelt) begynner å ta av fra gjennomgående kjørefelt (start breddeutvidelse +/- 5 m). Hvis det ikke er mulig å plassere skiltet på dette sted, benyttes i stedet skilt 719.4, se regler for dette skiltet.

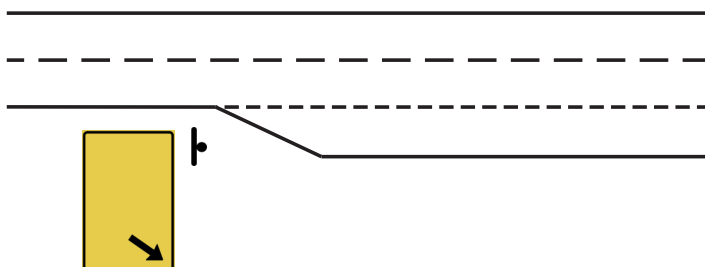

Figur 4-3.21 Plassering av skilt 715 "Avkjøringsvegviser"



715.1



715.2

## Innhold og utforming

Skilt 715 skal angi de samme vegnummer og visningsmål som på orienteringstavlene før krysset.

Det kan angis inntil fire vegvisningsmål på samme skiltenhet, men maksimalt antall mål på samme skiltoppsett skal ikke være mer enn seks, fordelt på minst to skiltenheter med forskjellig farge.

Det kan maksimalt angis fire symboler på samme skiltenhet. Benyttes det både hvit og brun avkjøringsvegviser, skal summen av symboler ikke være større enn seks.

Det skal ikke benyttes felt med avvikende farge på skilt 715.

Avkjøringsvegvisere for vanlig vegvisning (blå og gul bunnfarge) og service- og virksomhetsvisning skal plasseres sammen, men utformes som separate skiltenheter med samme lengde. Hvite og brune skilt skal stå nederst.

Detaljerte regler for utforming av avkjøringsvegvisere er gitt i kapittel 4-4 (Del 4B).



Figur 4-3.22 Eksempler på utforming av skilt 715

## 717 Kjørefeltvegviser

### Anvendelse

Skilt 717 skal anvendes som vegviser ved feltsubtraksjon, hvis ikke skilt 719.4 anvendes i stedet.

Feltsubtraksjon innebærer at ett eller flere kjørefelt som minst strekker seg tilbake til foregående kryss, ikke føres gjennom krysset, men direkte ut på rampe eller avkjøringsveg.

Skilt 717 skal alltid være forvarslet med skilt 707 eller 709.4.

Skilt 717 med skrå pil anvendes hvis fartsnivået for avkjørende trafikk ved avkjøringspunktet kan være større enn ca 40 km/t under normale føreforhold. Er fartsnivået lavere, anvendes skilt 717 med rett pil.

### Plassering

Skilt 717 med skrå pil plasseres der et eventuelt retardsjonsfelt ville ha startet hvis krysset ikke hadde vært utformet med feltsubtraksjon. Skilt 717 med rett pil plasseres like mange meter fra avkjøringspunktet som fartsgrensen i km/t.

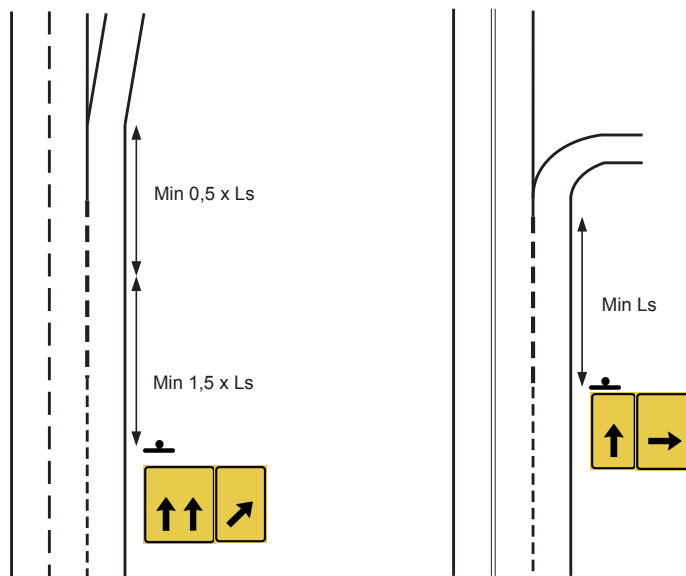

Figur 4-3.23 Eksempler på plassering av skilt 717 "Kjørefeltvegviser"

**Skilteforskriften, skilt 717:**  
Skiltet viser hvilke reisemål kjørefelt er beregnet for



## Innhold og utforming

Skilt 717 skal ha samme antall piler som tilsvarende antall kjørefelt på stedet. Skiltet skal vise de samme visningsmål som er benyttet på foregående forvarsling.

Skilt 717 er blått med hvite piler og hvit skrift hvis det benyttes på motorveg. I alle andre situasjoner skal det være gult med svarte piler og svart skrift.

Skiltet kan om nødvendig ha hvite eller brune felt for å vise service- eller virksomhetsmål, men slike felt bør om mulig unngås.



Figur 4-3.24 Eksempler på utforming av skilt 717 "Kjørefeltvegviser"

## 719 Portalvegviser

- 719.1 Portalvegviser for ett kjørefelt
- 719.2 Portalvegviser for flere kjørefelt
- (719.3 brukes ikke, jf. undernummerering for 709)
- 719.4 Portalvegviser for avkjøring
- 719.5 Portalvegviser for ferjeleier og bomstasjoner

### Anvendelse

På flerfeltsveger og spesielt på motorveger med mye trafikk, vil trafikk i andre kjørefelt ofte hindre sikten til sideplasserte vegvisningsskilt, og bruk av skilt 719 vil da være nødvendig.

På veger med tre kjørefelt i samme retning skal portalvegvisere benyttes i stedet for sideplasserte vegvisere.

På vanlige veger, og spesielt i gater, bør bruk av skilt 719 unngås. Skilt 719 må likevel anvendes hvis andre typer vegvisere ikke blir tilstrekkelig synlige for trafikantene, og når det er spesielt viktig å lede trafikantene inn i riktig kjørefelt.

Når skilt 719 anvendes, bør det være 719-skilt over alle kjørefelt i samme kjøreretning. Skilt 719.4 kan likevel anvendes uten visning over kjørefeltene rett fram.

Skilt 719 plassert over kollektivfelt opphever skilt 508 "Kollektivfelt", se skilt 510 "Slutt på kollektivfelt".

Skilt 719.1 "Portalvegviser for ett kjørefelt" – kan anvendes i kryss med flere kjørefelt, når hvert kjørefelt er beregnet for forskjellige svingeretninger. Alle kjøreretninger som er tillatt for hvert kjørefelt skal angis. Skilt 719.1 har to varianter – 719.11 og 719.12.

719.11 – pilsymbol på linje med visningselementene – benyttes på vanlig veg hvor krav til teksthøyde er 210 eller 280 mm, og kan angi ulike kjøreretninger for samme kjørefelt.

719.12 – pilsymbol under visningselementene – benyttes for gjennomgående kjørefelt på veg med høyt fartsnivå (stor teksthøyde), men kan også anvendes på vanlig veg dersom skiltinnholdet gir for stor bredde

**Skilteforskriften, skilt 719:**  
Skiltet viser hvilke reisemål kjørefelt er beregnet for.

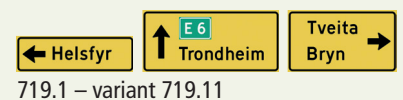

719.1 – variant 719.11



719.1 – variant 719.12





719.2



719.4

på skilt 719.11. Skilt 719.12 kan imidlertid bare vise én kjøreretning for samme kjørefelt (to eller flere skiltenheter kan ikke settes over hverandre for samme kjørefelt).

Skiltelementer fra de to variantene skal ikke brukes sammen på samme portal. Det må derfor velges enten 719.11 eller 719.12 for et skiltoppsett med portalvegviser 719.1.

For kjørefelt der det ikke er nødvendig å angi stedsnavn eller vegnummer, skal skilt 719.11 med bare pilsymbol benyttes.

Skilt 719.2 "Portalvegviser for flere kjørefelt" brukes i kryss på motorveger og andre veger av høy standard når to eller flere felt har samme visning. Skilt 719.2 kan også anvendes i vanlige vegkryss hvis flere kjørefelt har samme visning.

(Det er ikke innført et skilt 719.3 tilsvarende orienteringstavle 709.3. Denne orienteringstavlen skal bare brukes foran kryss med retardasjonsfelt, og etterfølges derfor av skilt 719.2 over gjennomgående felt og 719.4 over retardasjonsfelt.)

Skilt 719.4 "Portalvegviser for avkjøring" brukes ved vegkryss på motorveger og andre flerfeltsveger med retardasjonsfelt eller subtraksjonsfelt, for å angi at rampe eller kjørefelt tar av fra vegen.

Skiltet kan brukes over retardasjonsfelt i stedet for skilt 715 "Avkjøringsvegviser". Dette er aktuelt på steder der det er vanskelig å få plassert skilt 715, eller det er behov for å vise reisemål for de gjennomgående kjørefelt ved hjelp av skilt 719.2.

Skilt 719.4 brukes også der antall kjørefelt i kjøreretningen reduseres ved at ett av feltene tar av fra hovedvegen (feltsubtraksjon).

Skilt 719.5 "Portalvegviser for ferjeleier og bomstasjoner" benyttes for angi ulike betalingsmåter i kjørefelt i bomstasjoner eller ulike reisemål for oppstillingsfelt ved et ferjeleie.

## Plassering

Skiltene 719.1 plasseres vanligvis umiddelbart foran krysset, men kan være plassert inntil 30 m fra krysset (stopplinje).

Skilt 719.4 plasseres der retardasjonsfelt har fått full bredde. I situasjoner med felsubstraksjon plasseres skilt 719.4 der det ville vært plassert hvis det hadde vært benyttet retardasjonsfelt. Skilt 719.2 plasseres i samme tverrsnitt som skilt 719.4.

Skilt 719.5 i bomstasjoner plasseres på eller umiddelbart foran bomstasjonen. Ved ferjeleier plasseres skilt 719.5 over stopplinje eller framkant av oppstillingsfeltene.

I sideretning skal skilt 719 plasseres mest mulig midt over det eller de kjørefelt skiltet gjelder for. For skilt 719.2 gjelder de samme bestemmelser som for skilt 709.2.

For plassering i høyderetning gjelder de samme bestemmelser som for skilt 709.

## Innhold og utforming

For skilt 719.1, variant 719.11 gjelder de samme regler for innhold og utforming som for skilt 711 "Tabellvegviser".

Skilt 719.1, variant 719.12 kan bare bestå av én skiltenhet for hvert kjørefelt, med pilsymbolet plassert sentrisk under visningselementene.

Skilt 719.2 skal ha samme innhold og utforming som skilt 709.2 "Portalorienteringstavle".

Skilt 719.4 skal ha samme innhold som om det i stedet hadde vært benyttet skilt 715 "Avkjøringsvegviser", se regler for dette skiltet. Felt med avvikende farge tillates på skilt 719.4 i stedet for å benytte to skiltenheter med forskjellig farge.

Skilt 719.5 skal ha samme innhold og utforming som skilt 709.5 "Portalorienteringstavle for ferjeleier og bomstasjoner", se regler for dette skiltet.

Detaljerte regler for utforming av portalvegvisere er gitt i kapittel 4-4 (Del 4B).



719.11

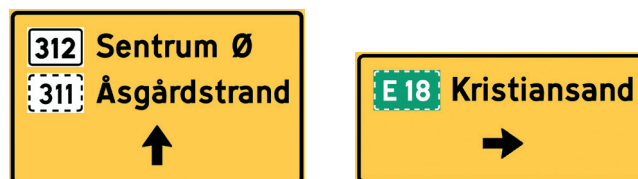

719.12

Figur 4-3.25 Utforming av skilt 719.1 "Portalvegviser for ett kjørefelt"



Figur 4-3.26 Utforming av skilt 719.2 "Portalvegviser for flere kjørefelt"

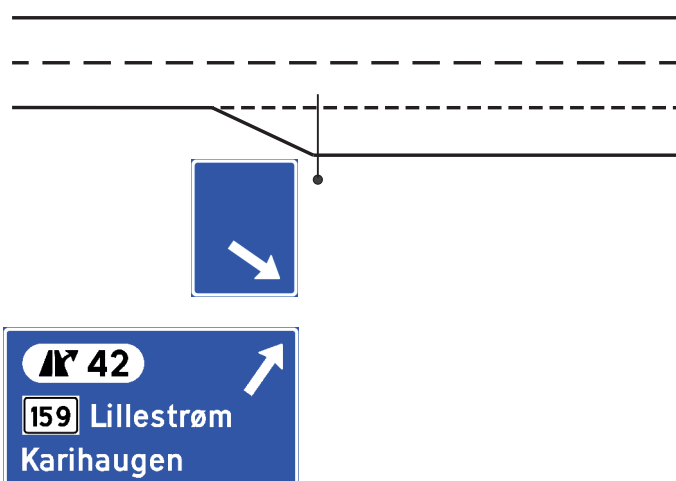

Figur 4-3.27 Plassering og utforming av skilt 719.4 "Portalvegviser for avkjøring"

#### 4-3.4 Skilt for rutebekreftelse og orientering

##### 723 Vegruteskilt

723.11 - 723.16 Vegnummer 

723.21 og .22 Ringveg/ringrute 

723.31 Nasjonal turistveg 

723.41 og .51 Spesielle omkjøringsruter 

723.61 - .66 Andre omkjøringsruter 

723.71 - .73 Kryssnummer 

725 Avstandsskilt 

727 Stedsnavnskilt 

729 Gate-/vegnavnskilt 

**Skiltforskriften:**

Symboler på vegruteskilt kan vises på andre vegvisningsskilt.

Vegruteskilt som angir vegnummer kan vise bokstavene N (nord), S (syd), Ø (øst) eller V (vest) for å angi rutens hovedretning.

Stiplet bord angir rute som leder til vedkommende veg.

<sup>1</sup>Erstattes fra 1. januar 2010 av følgende bestemmelse:

"Vegnummer for riksveg som ikke er europaveg"

<sup>2</sup>Erstattes fra 1. januar 2010 av følgende bestemmelse:

"Vegnummer for nummerert riksveg"

## 723 Vegruteskilt

Vegnummer for europaveg



.11

.12

Vegnummer for stamveg<sup>1</sup> som ikke er europaveg



.13

.14

Vegnummer for annen riksveg<sup>2</sup>



.15

.16

Ringveg/ringrute



.21

.22

Nasjonal turistveg



.31

Omkjøringsrute for store kjøretøy



.41

Rute for transport av farlig gods



.51

Andre omkjøringsruter



.61

.62

.63

.64

.65

.66

Kryssnummer



.71

.72

.73

## Vegruteskilt – fellesbestemmelser

Vegruteskilt kan brukes både som selvstendige skilt og som symbol på andre vegvisningsskilt.

### 1. Vegruteskilt som selvstendig skilt

#### Anvendelse

Vegruteskiltene er en del av den samlede vegvisningsskilting, og skal gi trafikantene bekreftelse på at de er på riktig rute. På vegruter som kan markeres med vegruteskilt, skal slike skilt normalt oppsettes etter alle vegkryss. Ved kort kryssavstand kan vegruteskilt sløyfes etter mindre viktige mellomliggende kryss. Dersom avstanden til neste vegkryss er større enn ca. 10 km, bør vegruteskilt også gjentas mellom kryssene.

Vegruteskilt 723.11 - 723.31 kan likevel sløyfes etter kryss med akselerasjonsfelt hvis det etter akselerasjonsfeltet er satt opp skilt 725 "Avstandstavle" som viser tilsvarende vegruteskilt. Se nærmere bestemmelser under "Plassering" og for skilt 725.

#### Plassering

Vegruteskilt plasseres 50-100 m etter krysset eller etter avslutning av eventuelt fartsøkingsfelt. Hvis det også oppsettes avstandsskilt, skal dette stå minst 150 m etter vegruteskiltet (se skilt 725).

På forkjørsvog skal vegruteskiltet alltid oppsettes sammen med skilt 206 "Forkjørsvog", og skal da stå under forkjørsvogskiltet. På ikke-forkjørsvoger med særskilt fartsgrense kan vegruteskilt oppsettes under skilt 362 "Fartsgrense". For øvrig skal skilt 723 ikke oppsettes sammen med andre trafikkskilt.

På fellesstrekninger (flere vegruter i samme trase) plasseres vegruteskiltene sammen - europavegnummer over stamvegnummer, stamvegnummer over vanlig riksvegnummer, og nummer i samme kategori med lavest nummer øverst. Stiplet nummer skal stå under vanlig nummer, og innbyrdes rekkefølge for stiplete nummer skal følge de samme regler som for vanlige nummer. Alle vegruteskilt med vegnummer som plasseres sammen, bør ha samme skiltbredde.

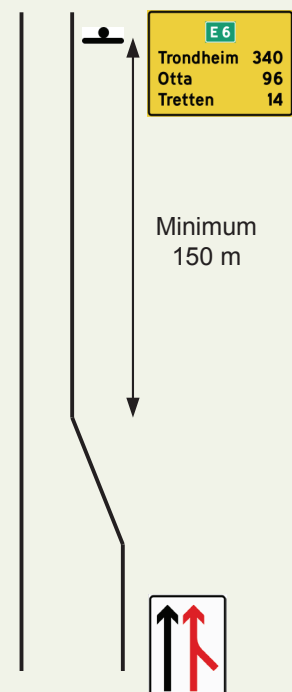
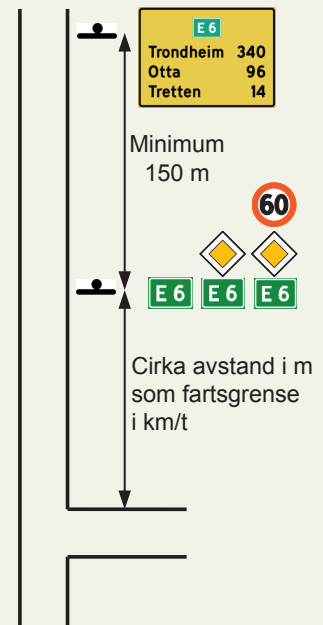

Figur 4-3.28 Plassering av vegruteskilt etter kryss

Vegruteskilt for nasjonal turistveg eller omkjøring plasseres under vegnummerskilt.

## 2. Vegruteskilt på andre vegvisningsskilt

Vegnummer, ringvegnummer og vegruteskilt for nasjonal turistveg skal angis på avstandsskilt og på andre vegvisningsskilt som viser til eller langs nummererte ruter (skiltene 701 - 719). Vegnummer, ringvegnummer eller vegruteskilt for nasjonal turistveg kan være angitt alene, eller sammen med visningsmål og vegvisningssymboler.

Nærmere regler for anvendelse og utforming er gitt under de enkelte vegruteskilt.

Vegruteskilt for omkjøring kan anvendes på skiltene 701 - 719 og 741 - 743, se kapittel 4-3.5. Vegnummer kan også være angitt på omkjøringskilt.

Kryssnummer 723.71 - .72 kan bare anvendes på skiltene 701.2A, 705, 707.3, 709.3 - .4, 715.2, 717, 719.4, 725.2 og 731, se nærmere bestemmelser for disse vegruteskiltene.

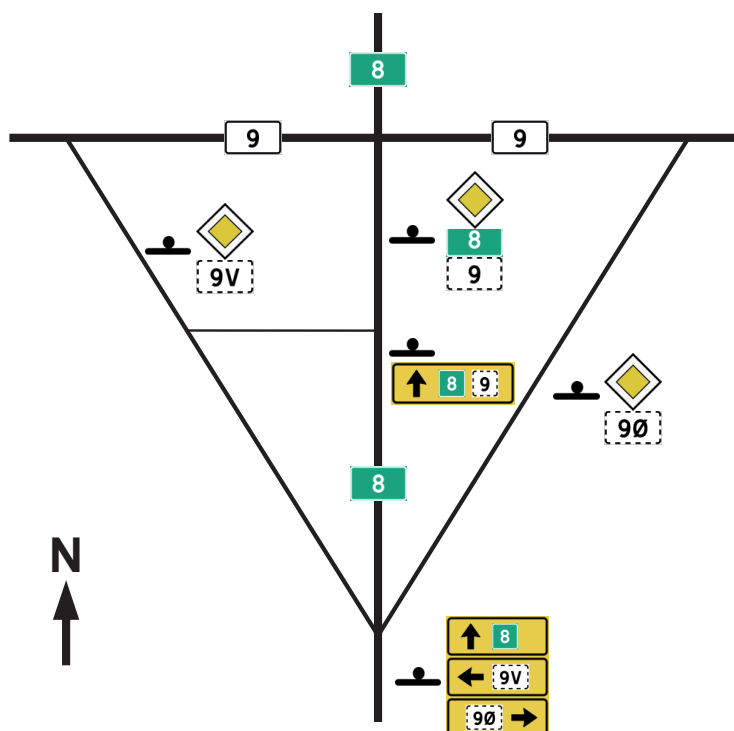

Figur 4-3.29 Eksempel på bruk av vegnummerskilt med angivelse av hovedretning og bruk av stiplede bord

723.11 - .16      Vegnummer

723.21 - .22      Ringveg/ringrute

### Anvendelse av vegnummerskilt og ringveg/ringruteskilt med hel bord

Skilt 723.11, -.13 og -.15 skal anvendes for å markere europaveger, stamveger og øvrige riksveger. Vegarmer som i praksis er nedlagt riksveg på grunn av vegomlegging, men som ikke formelt er nedklassifisert, skal ikke markeres med nummer.

Skilt 723.21 brukes på tilsvarende måte for å merke ringveg. En ringveg kan bestå av riks-, fylkes- og kommunale veger. Forslag om skilting av ringveger må framlegges gjennom utarbeidelse av en visningsplan eller tilsvarende, og forslaget må ha tilslutning fra alle berørte vegmyndigheter. Endelig godkjenning av innføring av ringvegnummer i en kommune gjøres av Vegdirektoratet.

### Anvendelse av vegnummerskilt og ringveg/ringruteskilt med stiplet bord

Vegnummer- og ringruteskilt med stiplet bord kan anvendes for å merke rute som leder til en nummerert veg, eller som er alternativ rute til nummerert veg. Slik skilting kan være aktuell for å vise korteste eller beste rute ut av et område til nærmeste hovedveg. Unødvendig eller overdreven bruk av stiplede vegnummer virker imidlertid mer forvirrende enn klargjørende. Behovet for slik skilting skal derfor vurderes nøye, som del av en samlet plan for vegvisningen i området.

Når stiplet vegnummer først er vist, skal det gjentas på samme måte som andre vegnummerskilt inntil den viste ruten er nådd, jf. figur 4-3.17.

Stiplet vegnummer kan også anvendes for midlertidige eller permanente omkjøringsruter for nummererte veger, se kapittel 4-3.5.

### Innhold og utforming

Vegnummerskilt for europaveger og stamveger har grønn bunnfarge, hvit bord og hvit påskrift. Vegnummerskilt for øvrige riksveger har hvit bunnfarge, sort bord og sort påskrift.

Vegnummer for europaveg



Vegnummer for stamveg som ikke er europaveg



Vegnummer for annen riksveg



Ringveg/ringrute



**Eksempel:**

Det skal ikke benyttes stiplet E6 eller E18-visning på tverrforbindelsene Strømstad - Sandefjord, Moss - Horten og Drøbak - Drammen, eller lignende forbindelser.





723.31  
Nasjonal turistveg

**Skiltforskriften, skilt 723.31:**  
*Symbolet kan vises på serviceskilt*

Ringvegnummer har alltid hvit bunnfarge, sort bord og sort påskrift, selv om hele eller deler av ringvegen er stamveg, fylkesveg eller kommunal veg. Hvis det bare er én ring, skal nummer på ringen sløyfes.

## 723.31 Nasjonal turistveg

### Anvendelse

Skilt 723.31 "Nasjonal turistveg" anvendes som ekstra vegruteskilt på vegstrekninger som er godkjent som nasjonal turistveg. Skiltet skal ikke benyttes på denne måten på veg som fører til nasjonal turistveg.

Skiltet kan benyttes på vegvisningsskilt som viser til eller langs slik rute.

Skilt 723.31 kan også benyttes som symbol på serviceskilt som er oppsatt for servicesteder som er spesielt godkjent som del av turistvegen.

Nærmere retningslinjer er utarbeidet i samarbeid med Turistvegprosjektet, se vedlegg til NA-rundskriv nr 2010/3.

Skilt 723.31 er mønsterbeskyttet og skal ikke benyttes verken på trafikkskilt eller på annen måte uten særskilt tillatelse fra Vegdirektoratet.

## 723.41 Omkjøringsrute for store kjøretøy



723.41

Omkjøringsrute for store kjøretøy

## 723.51 Rute for transport av farlig gods



723.51

Rute for transport av farlig gods

## 723.61 - .66 Andre omkjøringsruter



.61



.62

### Felles bestemmelser Anvendelse

Symbolene 723.41 - .66 benyttes på orienteringstavler for å vise:

- I hvilken retning en omkjøringsrute tar av
- Hvilket symbol som benyttes på vegvisere langs omkjøringsruta



.63



.64

Symbolene 723.41 - .66 benyttes også på vegvisere langs omkjøringsruta.

Symbolene 723.41 - .66 kan også benyttes som bekreftelse etter vegkryss for å fortelle omkjøringstrafikk at de er på angitt omkjøringsrute. Det vil bli utarbeidet egne, utfyllende retningslinjer for alle typer omkjøringsskilting.



.65



.66

723.61 - .66

Andre omkjøringsruter

### Plassering

Når symbolene 723.41 - .66 anvendes på andre vegvisningsskilt, følges plasseringsreglene for disse skiltene.

Når symbolene 723.41 - .66 anvendes som selvstendige vegruteskilt, følges fellesbestemmelsene for selvstendige vegruteskilt.

### Utforming

Som selvstendig vegruteskilt finnes skiltene 723.41 - .66 i størrelsene MS og SS, se kapittel 4-4.

Når skiltene benyttes som symbol på andre vegvisningsskilt, skal de ha en sidekant på 12/7 H, se kapittel 4-4.



## 723.41 Omkjøringsrute for store kjøretøy

### Anvendelse

Skilt 723.41 kan brukes der det på grunn av forbud mot kjøring er behov for å vise omkjøring for tunge, brede, lange eller høye kjøretøyer.

Skiltet kan benyttes som selvstendig vegruteskilt eller som symbol på de vegvisningsskilt som viser omkjøringsruten.

Se også de generelle bestemmelser for omkjøringskiltene 741 - 743.

### Utforming

Som selvstendig vegruteskilt finnes skilt 723.41 i størrelsene MS og SS, se kapittel 4-4.

Når skiltet benyttes som symbol på andre vegvisningsskilt, skal det ha en sidekant på 12/7 H, se kapittel 4-4.



## 723.51 Rute for transport av farlig gods

### Anvendelse

Skilt 723.51 kan brukes der det på grunn av forbud mot transport av farlig gods er behov for å vise omkjøring for kjøretøyer med slik last.

Skiltet kan benyttes som selvstendig vegruteskilt eller som symbol på de vegvisningsskilt som viser omkjøringsruten.

Se også de generelle bestemmelser for omkjøringskiltene 741 - 743.

### Utforming

Som selvstendig vegruteskilt finnes skilt 723.41 i størrelsene MS og SS, se kapittel 4-4.

Når skiltet benyttes som symbol på andre vegvisningsskilt, skal det ha en sidekant på 12/7 H, se kapittel 4-4.

## 723.61 - .66 Andre omkjøringsruter

### Anvendelse

Disse skiltene/symbolene anvendes når andre symboler, for eksempel vegnummer, ikke kan benyttes for å markere omkjøringsruta.

Skiltene 723.61 - .66 anvendes vanligvis bare som symbol på orienteringstavler eller vegvisere, men kan også benyttes som selvstendig vegruteskilt for å gi bekreftelse etter vegkryss på at trafikantene er inne på omkjøringsruta.

Det vil bli utarbeidet egne, utfyllende retningslinjer for alle typer omkjøringsskilting.



.61



.62



.63



.64



.65



.66



723.71

Kryssnummer for motorveg



723.72

Kryssnummer for flerfeltsveg med planskilte kryss



723.73

Kryssnummer for tofeltsveg med planskilte kryss

## Vegruteskilt for kryssnummer

- 723.71 Kryssnummer for motorveg  
 723.72 Kryssnummer for annen flerfeltsveg med planskilte kryss  
 723.73 Kryssnummer for tofeltsveg med planskilte kryss

### Anvendelse

Kryssnummer anvendes som symbol på andre vegvisningsskilt på veger med planskilte kryss for å angi hvilket kryss man kommer til.

Vegdirektoratet avgjør om det skal benyttes kryssnummer og hvilke nummer kryssene skal ha, og gir overgangsbestemmelser for bruk av kryssnummer på eksisterende vegvisningsskilt.

Skilt 723.71 anvendes på motorveger dersom det er mer enn bare noen få kryss på strekningen. 723.71 skal ikke anvendes på andre typer veger.

Skilt 723.72 anvendes på veger med tilnærmet samme standard som motorveg, det vil si flerfeltsveger med fysisk midtdeler og planskilte kryss med fartsendringsfelt.

Kryssnummer 723.71 - .72 kan anvendes på skiltene 701.2A, 705, 707.3, 709.3 - .4, 715.2, 717, 719.4, 725.2 og 731.

Skilt 723.73 anvendes på to- og trefelts motortrafikkveger som har planskilte kryss med fartsendringsfelt, og på andre veger med tilsvarende standard.

Kryssnummer 723.73 kan anvendes på skiltene 701.2A, 709.4, 715.2, 717, 719.4, 725.2 og 731.

### Plassering og utforming

Skilt 723.71 - .73 benyttes bare som symbol på andre vegvisningsskilt, se ovenfor.

Nærmere bestemmelser om utforming og plassering er gitt i kapittel 4-4 (Del 4B).

## 725 Avstandsskilt

725.1 Avstandsskilt for vegrute uten kryssnummer

725.2 Avstandsskilt for vegrute med kryssnummer

### Anvendelse

Avstandsskilt anvendes for å vise avstand til steder lenger fremme på reiseruten, og for å gi bekreftelse på at riktig rute er valgt. Skiltet kan også vise avstand til sted som nås via annen rute.

På motorveg og motortrafikkveg skal avstandsskilt settes opp etter alle kryss og påfarter. Når to eller flere påfarter ligger nær hverandre, f.eks. på bymotorveg, må plasseringen av avstandsskiltene vurderes samlet for strekningen.

På europaveger, riksveger og andre viktige transportruter skal avstandsskilt settes opp:

- etter utfart fra by og større tettsted
- etter alle kryss mellom riksveger

Skiltet gjentas om nødvendig mellom vegkryssene, slik at avstanden mellom skiltene ikke blir større enn 25 - 30 km. I områder med mange nærliggende kryss må plasseringen av avstandsskiltene vurderes samlet, slik at man unngår hyppig og unødvendig gjentagelse av skiltingen.

På fylkesveger skal avstandsskilt settes opp:

- etter utfart fra by og større tettsted,
- etter utfart fra annet sted som er visningsmål for vegen, og
- etter vegkryss hvor avstandsangivelse ikke er gitt på vegvisere.

Avstandsskilt kan etter behov også settes opp på andre veger, f.eks. for å angi avstand til servicetilbud og virksomheter i området.

### Plassering

Avstandsskilt plasseres på oversiktlige steder der andre trafikkskilt eller spesielle forhold ikke opptar trafikantenes oppmerksomhet. Avstanden fra andre trafikkskilt skal være minst 100 m. Avstandsskilt skal aldri settes opp på flettestrækninger eller ved fartsendringsfelt, eller nær annen avslutning av kjørefelt.

**Skiltforskriften, skilt 725:**  
Skiltet viser avstanden i km til angitte mål eller til nærmeste kryss eller avkjøringsmulighet.



725.1



725.2

På motorveg settes avstandsskilt opp 300 - 500 m etter avslutningen av akselerasjonsfelt, på andre veger 200 - 400 m etter vegkryss eller påfart.

Avstandsskilt for service- og virksomhetsmål kan plasseres sammen med ordinært avstandsskilt dersom antall steder som angis på de to skiltene til sammen ikke overstiger seks (inklusive eventuell avstand til nummerert kryss). Skiltet skal da stå under det ordinære skiltet. Ved mer enn seks avstandsangivelser til sammen må avstandsskiltet for service- og virksomhetsmål plasseres for seg selv. Det skal da stå minst 100 m etter det ordinære avstandsskiltet.

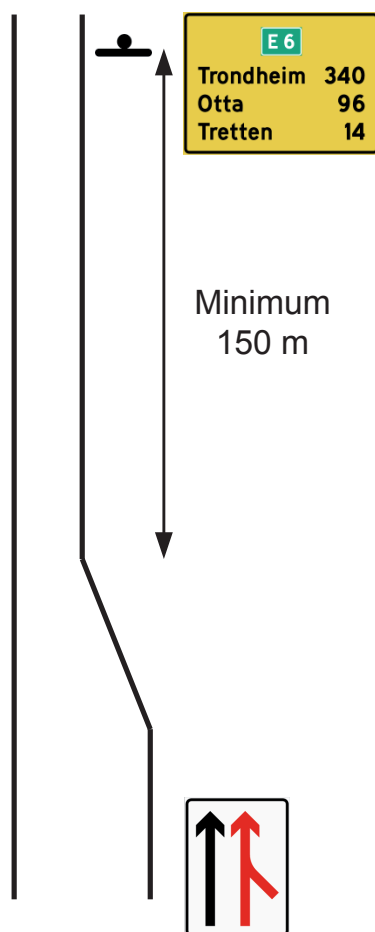

Figur 4-3.30 Plassering av skilt 725 "Avstandsskilt"

## Innhold og utforming

Avstand måles til sentrum av vedkommende sted, og angis i hele km uten benevning.

### Angivelse av vegnummer og ringvegskilt

På veg med vegnummer eller ringvegskilt skal vegruteskilt angis øverst på avstandsskiltet. På flernummerert rute skal alle de aktuelle vegnummer angis.

Stiplet vegnummer skal angis dersom forutgående vegvisning viser til vedkommende rute. I motsatt fall skal stiplet vegnummer ikke angis, selv om skiltet viser avstand til mål på annen nummerert rute (se nedenfor).

### Angivelse av kryssnummer

På veg hvor Vegdirektoratet har fastsatt bruk av kryssnummer, skal avstanden til neste nummererte kryss angis nederst på avstandsskiltet. Avstanden regnes til start avkjøringsfelt, og angis i hele km hvis avstanden er over to km. Ved kortere avstand kan avstand angis i km med én desimal. Avstand til nummerert kryss kan komme i tillegg til det antall mål som er angitt i neste avsnitt.

### Angivelse av mål på ruten

På ruter med fjernmålsvisning skal avstandsskilt alltid vise nærmeste fjernmål og regionalmål. På andre ruter vises nærmeste regionalmål.

I tillegg skal som hovedregel vises det første større tettsted eller viktige knutepunkt man kommer til, dersom det ligger slike steder på ruten før regionalmålet. Stedene angis i avstandsrekkefølge, med fjerneste mål øverst.

Vegvisningssymbolene 771 (for lufthavner med rutetraffic) og 775 kan også vises på avstandsskilt.

Antall stedsangivelser på samme skilt bør ikke være mer enn tre, og skal ikke være mer enn fire.

Når et sted er vist på avstandsskilt, skal det gjentas på alle etterfølgende avstandsskilt på ruten inntil stedet er nådd.





Svinesund står nederst fordi stedet ikke ligger på ruten og avkjøring er før riksgrensen.

Figur 4-3.31 Utforming av skilt 725 "Avstandsskilt"

### Angivelse av mål på annen rute

Enkelte vegruter har fjernmål eller regionalmål som ikke ligger på ruten. Slike mål skal angis på samme måte som mål på ruten - øverst på skiltet rett under vegnummeret, med fjernmålet øverst.

Avstandsskilt kan også angi avstand til andre steder som ikke ligger på vedkommende rute. Slike avstandsangivelser skal anvendes bare unntaksvis for å unngå at avstandsskiltingen blir for komplisert. Følgende krav skal være oppfylt før et sted på en annen rute angis:

1. Stedet skal være en by eller et stort tettsted med regional betydning; et viktig knutepunkt i hovedvegnettet; eller et særlig godt kjent turistmål.
2. Ruten til stedet skal ta av før eller senest i nærmeste regionalmål for den ruten en er på (det regionalmål som vises på skiltet).
3. Stedet skal være visningsmål i avkjøringspunktet.
4. Samlet antall steder som vises på avstandsskiltet skal ikke overstige fire, medregnet steder som ligger på annen rute.

Steder som ligger nærmere avkjøringspunktet enn to - tre km, kan normalt regnes å ligge på ruten. Dette vil typisk gjelde på hovedveger som er lagt utenom, men nært inntil by eller tettsted.

Mål på annen rute skal alltid stå under regionalmålet, selv om dette bryter avstandsrekkefølgen (fjerneste mål øverst). Dersom avkjøringspunktet for mål på annen rute kommer før nærmeste angitte mål på ruten, settes målet på annen rute nederst (se figur 4-3.31).

Angivelse av mål på annen rute kan tidligst starte etter siste regionalmål før avkjøringspunktet for den andre ruten, jf punkt 2 ovenfor. Det må vurderes i hvert enkelt tilfelle hvor målangivelsen bør starte. I mange tilfeller vil det være tilstrekkelig å vise mål på annen rute bare på siste avstandsskilt før avkjøringspunktet.

Når et sted på annen rute er vist på avstandsskilt, skal det gjentas på alle etterfølgende avstandsskilt inntil avkjøringsstedet er nådd.

### Angivelse av service- og virksomhetsmål

Servicesymboler og vegvisningssymbolene 790 skal ikke angis på ordinære (gule eller blå) avstandsskilt.

Avstand til servicemål og virksomheter kan angis på egne avstandsskilt med hvit eller brun bunnfarge.

Avstandsskilt for servicemål skal vise servicesymboler, med eller uten navn. Når navn vises, kan servicesymbolene plasseres øverst på skiltet dersom alle de angitte steder har samme servicetilbud. I motsatt fall må servicesymbolene plasseres foran hvert enkelt navn.

Målene plasseres slik at fjerneste mål vises øverst.

Vegnummer skal ikke angis på avstandsskilt for servicemål og virksomheter.

### Farge

For geografiske mål skal skilt 725 ha følgende farge:

- På motorveg: blå bunn, hvit bord og skrift
- På andre veger: gul bunn, svart bord og skrift

Skilt 725 for service- og virksomhetsmål skal ha hvit bunn med svart bord og tekst dersom det bare inneholder hvite mål, og brun bunn med hvit bord og tekst dersom det bare inneholder brune mål. Inneholder skiltet både brune og hvite mål, skal bunnfargen være hvit og brune mål settes på brunt felt.

Plasseres flere avstandsskilt med forskjellig farge på samme sted, skal de ha samme bredde og følgende rekkefølge ovenfra og ned:

- Gul
- Hvit
- Brun

Detaljerte regler for utforming av avstandsskilt er gitt i kapittel 4-4 (Del 4B).

**Skiltforskriften, skilt 727:**  
Skiltet viser by, tettsted, administrativ grense eller annet sted av betydning for orienteringen.

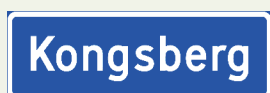

727.1



727.2



727.3R



727.3K



727.4

## 727 Stedsnavnskilt

- 727.1 Vanlig stedsnavnskilt
- 727.2 Stedsnavnskilt med symbol
- 727.3 Administrativ grense
- 727.4 Tunnelnavnskilt

### Anvendelse

Skilt 727.1 "Vanlig stedsnavnskilt" skal så langt det er mulig settes opp for alle steder som det er vist til med andre vegvisningsskilt.

Skiltet kan også settes opp for viktige landemerker som større bruer o.l., og for andre steder som har betydning for trafikantenes orientering og er angitt på de vanligste vegkart, for eksempel større elver.

Skilt 727.2 "Stedsnavnskilt med symbol" anvendes som skilt 727.1. men har i tillegg til tekst et vegvisningssymbol,. Dette skiltet anvendes for eksempel ved ferjeleier og flyplasser.

Skilt 727.3 "Administrativ grense" kan anvendes for å vise administrativ grense:

- 727.3R Riksgrenseskilt
- 727.3F Fylkesgrenseskilt
- 727.3K Kommunegrenseskilt

Bruk av riksgrenseskiltet (727.3R) skal godkjennes av Vegdirektoratet.

Skilt 727.4 "Tunnelnavnskilt" kan anvendes for tunneler lenger enn ca. 200 m, og skal settes opp for tunneler med lengde 500 m eller mer.

### Plassering

Skilt 727 skal ikke plasseres sammen med andre trafikkskilt. Unntatt er skiltene 727.1 og 727.2 som kan kombineres med serviceskilt 600.S, se regler i Del 5.

Skilt 727 skal ikke plasseres ute på bruer eller inne i tunneler.

### Skilt 727.1

Ved by eller tettsted plasseres skilt 727.1 ved begynnelsen av bebyggelsen i samråd med kommunen. Skiltet skal ikke plasseres sammen med skilt 362 "Fartsgrenseskilt" eller annet skilt som angir fartsgrense.

I mindre viktige vegkryss hvor alle vegvisere er utformet som vegviserfløyer, kan skilt 727.1 plasseres øverst på vegviserstolpen som toppskilt.

Benyttes skiltet for å angi bru- eller elvenavn, plasseres skiltet før utkjøring på brua.

### Skilt 727.2

For ferjeleier plasseres skilt 727.2 like før eventuell vegutvidelse eller andre endringer i vegutformingen før ferjeleiet. For flyplasser kan skiltet plasseres ved overgangen fra offentlig til privat veg eller der området rundt vegen klart begynner å få preg av terminalområde.

### Skilt 727.3

Nøyaktig plassering av riksgrenseskilt (727.3R) skal alltid avgjøres av Vegdirektoratet.

Ved riksgrense skal fylkes- og kommunegrenseskilt plasseres minst 50 m etter grensemerkingen eller riksgrenseskiltet.

Ved riksgrense og fylkesgrense skal fylkesgrenseskilt og kommunegrenseskilt plasseres sammen, med fylkesgrenseskiltet øverst. Ved fylkesgrense hvor det er oppsatt grensestein, må skiltene settes opp på motsatt side av vegen i forhold til grensesteinen (tosidig skilt), eller minst 50 m etter grensesteinen.

Ved kommunegrense bør skilt 727.3K settes opp så nær grensen som mulig, men sikt- og terrengforhold eller estetiske hensyn kan tilsi at skiltet må plasseres etter grensen.

### Skilt 727.4

Skiltet plasseres 100–300 m foran tunnelåpningen avhengig av forholdene på stedet, og minst 50 m foran eventuelle andre skilt eller signaler for tunnelen. Skilt 727.4 skal ikke kombineres med andre skilt.

Hvis det er behov for ytterligere forvarsling av tunnelen, kan fareskilt 122 "Tunnel" settes opp i nødvendig avstand foran skilt 727.4.

## Innhold og utforming

Alle navn som benyttes på stedsnavnskilt, skal staves i samsvar med det som eventuelt er registrert i stadnamnregisteret.

Nye navn skal godkjennes etter reglene i stadnamnlova og føres inn i stadnamnregisteret før de kan benyttes på stedsnavnskilt, se kapittel 4-2.4.

Navn på tunneler og bruer skal vanligvis være i ett ord og i bestemt form, for eksempel "Fjelltunnelen" eller "Langbrua". Lange navn kan deles på to linjer, med bindestrek mellom stedsnavndelen og beskrivelsen, for eksempel:

Storfjell-	Breielv-
tunnelen	brua

### Skilt 727.1

Skiltet skal vise begge navneformer for steder med tospråklig navn, og kan vise alle navneformer for steder med trespråklig navn (norsk, samisk og kvensk), se kapittel 4-2.4.

Lange stedsnavn kan deles på to linjer. For to- eller trespråklige skilt skal alle navneformene stå på én skiltenhet.

### Skilt 727.2

Vegvisningssymbolet skal stå til venstre for teksten. Skiltet utformes for øvrig som skilt 727.1.

### Skilt 727.3R

Skiltet gjengir riksvåpenet og har fast utforming. På grenseoverganger i Troms og Finnmark brukes navneform på bokmål og samisk, i de øvrige fylker på bokmål og nynorsk.

### Skilt 727.3F og 727.3K

Skilt for fylkes- eller kommunegrense skal ha tekst "..... fylke" eller "..... kommune". For fylker og kommuner med to- eller trespråklig navn skal alle navneformene gjengis sammen med de administrative betegnelse på de enkelte språk.

Skiltene kan gjengi fylkes- eller kommunevåpen som skal stå til venstre for teksten.

Fylkes- og kommunevåpen gjengis i samsvar med vanlig bruk av våpenet. Sølv og gull kan erstattes av hvitt og gult. Våpenet kan plasseres på et rektangulært, hvitt felt dersom våpenets bunnfarge gir dårlig kontrast eller harmonerer dårlig med skiltets blå bunnfarge. Ved behov er Riksarkivet rådgivende instans.

#### Skilt 727.4

Skiltet skal vise tunnelsymbol over navnet. For tunneler med lengde 500 m eller mer skal tunnallengden angis under navnet med tekst "Lengde ... m" eller "Lengde ... km".

For tunneler opp til én km lengde angis avstandene i meter, avrundet til nærmeste 10 m. For tunneler med større lengde angis avstandene i km med én desimal.

Detaljbestemmelser for utformingen av skilt 727 er gitt i kapittel 4-4 (Del 4B).



Figur 4-3.32 Eksempler på utforming av skilt 727 "Stedsnavnskilte"

## Solveien

### 729 Gate-/vegnavnskilt

#### Anvendelse

Gatenavnskiltingen har som mål å gi lokal vegvisning til alle trafikanter. Den er således en fortsettelse av den ordinære vegvisningen. Mens vegvisningsskiltene leder trafikantene frem til et geografisk område, er det gatenavnskiltingens mål å vise trafikantene videre fram til den endelige adressen.

I tillegg vil en ha kvartalsskilt og husnummerskilt som ikke er omfattet av skiltnormalens bestemmelser.

Veg- og gatenavnskilt har en meget viktig funksjon og må derfor planlegges og oppsettes nøyaktig. Spesielt må det tas hensyn til at trafikantene har kort tid til å oppfatte skiltene, og at skiltene ofte ikke kan plasseres på det mest ideelle sted. Ved oppsetting av gatenavnskilt må det tas hensyn til de øvrige trafikkskilt, slik at ikke trafikantenes oppmerksomhet blir ledet bort fra disse.

Se også delingsloven § 4-1 og forskriftene til denne, jf omtale av adressevisning i kapittel 4-1.5.

#### Plassering

Normalt bør gate-/vegnavnskilt settes opp for alle vegarmer i kryss.

Frittstående skilt bør plasseres som vist i figur 4-3.23. Skiltene bør stå så nær kjørebanelen som mulig. Den nøyaktige plassering og eventuelle forenklinger av skiltingen må vurderes ut fra forholdene på stedet. Dersom det er avstand mellom vegbane og fortau/gang-/sykkelveg, eller mellom fortau/gang-/sykkelveg og husvegg, bør skiltet plasseres innenfor disse arealene

Skiltene skal plasseres slik at de er lett synlige og leselige. Sikten til skiltene må ikke hindres av andre trafikkskilt, løv og busker, reklameanordninger e.l. Skiltene bør være frittstående hvor dette er mulig. Skilt 729 kan plasseres på samme stolpe som trafikkregulerende skilt (for eksempel vikeplikt), men skal da stå vinkelrett på dette skiltet og henvende seg til andre trafikanter. Myndighet for det trafikkregulerende skiltet må ha godkjent slik plassering av skilt 729.

Gate-/vegnavnskilt i byer plasseres på husveggen der frittstående plassering er vanskelig. Skilt plassert på husvegg bør også stå så nær krysset som mulig. Hvis skiltet kommer langt fra kjørebanelen bør større teksthøyde benyttes på skiltet. Skiltene plasseres utenfor skulder og fortau. Skiltet kan plasseres på trafikkøyer eller areal mellom gang-/sykkelveg og bilveg.

Skilt bør plasseres mellom 1,80 og 2 m over bakken, dersom dette ikke er til hinder eller fare for gående og syklende. Ellers bør gatenavnskilt bør stå minst 2,25 m over bakken. Dette gjelder også skilt som plasseres på husvegg

## Innhold og utforming

Følgende forkortelser bør anvendes for lange navn:

Gate, gaten, gata:	g.
Veg, vei, vegen, veien:	v.
Terrasse:	terr.
Plass:	pl.

Skilt 729 skal ha teksthøyde 70 eller 105 mm. Den største teksthøyden bør benyttes hvis skiltet skal leses av trafikk på veger med høyere fartsgrense enn 50 km/t, eller skiltet må leses på en større avstand enn 30 m (trafikkant på veg inn i krysset skal lese gatenavnskilt på bortsiden av krysset).

I eldre byområder med tradisjon for annen utforming av gatenavnskilt, eller hvor det av antikvariske årsaker er ønskelig med en annen utforming, kan alternativ utforming av skilt 729 godkjennes av Vegdirektoratet etter søknad fra kommunen.

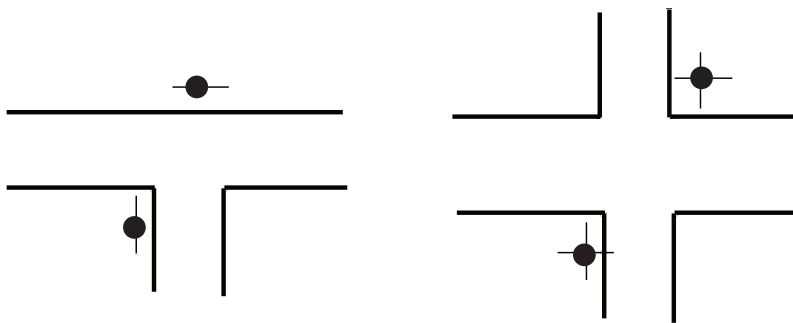

Figur 4-3.33 Anbefalt plassering av skilt 729 "Gate-/vegnavnskilt"





731

## 4-3.5 Spesielle vegvisningsskilt

Skilt 731 Samleskilt for vegvisning



741



743



745

Skiltene 741 - 745 Omkjøringskilt



749

Skilt 749 Vegviser for gangtrafikk



751

Skiltene 751 - 757 Vegvisningsskilt for sykkelruter



753



755



757

## 731 Samleskilt for vegvisning

### Anvendelse

Visningsmål i "boblen" kan nås ved å følge visning til det mål som er angitt under boblen (samlenavnet).

Skiltet anvendes som alternativt forvarsel når:

- det er behov for å forvarsle flere visningsmål enn det som kan vises på vegvisere i krysset
- det ikke er ønskelig å sette opp oppfølgende vegvisning til alle visningsmål i samtlige kryss fram til målet
- den samlede visningen i området kan forenkles ved hjelp av dette skiltet

Eksempler på anvendelsesområder er:

- Spesiell severdighet (oppfølgende visning til severdigheten starter når målet under boblen er nådd).
- Utenlandsferjer (i boblen navn på steder ferjene går til, under boblen navn på by ferja går fra eller ferjeterminal).
- Arrangementssteder (hoppbakke og skistadion "Granåsen" nås ved å følge visning til "Byåsen").
- Mange servicetilbud og virksomheter på et sted (alle tilbud på "Høgfjellet" nås ved å følge visning til "Høgfjellet").

Samleskiltet må følges opp med visning på lokalvegnettet, enten bare med samlenavnet eller med visning til alle mål i boblen.

### Plassering

Skiltet plasseres 100–200 m før vegvisningsskiltet som viser samlenavnet.

På motorveg plasseres skiltet mellom skiltene 705.1 og 705.2.

### Innhold og utforming

Boblen kan inneholde maksimalt fire linjer eller fire visningsmål, og ikke mer enn seks symboler.

Hvis alle visningsmålene har samme service- eller vegvisningssymboler, plasseres disse over navnene på visningsmålene. Hvis visningsmålene har forskjellige symboler, plasseres symbolene foran hvert enkelt visningsmål.

**Skiltforskriften, skilt 731:**  
Skiltet viser steder eller virksomheter som kan nås via et felles vegvalg i etterfølgende vegkryss eller avkjøring



Samlenavnet kan være et veg- eller kryssnummer, et geografisk visningsmål eller et felles virksomhetsmål.

Skiltets bunnfarge følger fargen for den videre vegvisning til samlenavnet:

Blå på motorveg og gul på annen veg dersom samlenavnet er et geografisk mål, vegnummer eller kryssnummer.

Hvit dersom samlenavnet er et virksomhetsmål.

Boblens bunnfarge følger vanligvis den fargen en vegviser til målene inne i boblen ville hatt:

- Har boblen bare geografiske mål, skal boblens bunnfarge være gul. Samleskiltet skal ikke benyttes for å øke antallet geografiske visningsmål på motorveg, og blå bunnfarge på boblen er dermed uaktuelt.
- Har boblen bare "hvite" service- og virksomhetsmål, skal boblen være hvit.
- Har boblen bare "brune" service- og virksomhetsmål, skal boblen være brun.
- Har boblen en blanding av visningsmål, skal den være hvit. Eventuelle geografiske visningsmål skal vises på gule felt og brune service- eller virksomhetsmål på brune felt.

Mer detaljerte regler for utforming av samleskiltet er gitt i kapittel 4-4 (Del 4B).

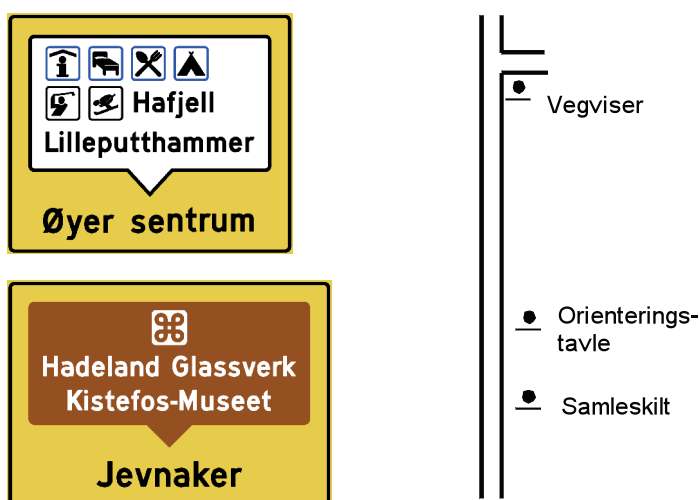

Figur 4-3.34 Eksempler på plassering og utforming av skilt 731 "Samleskilt for vegvisning"

## 741 - 745 Omkjøringskilt - fellesbestemmelser

Omkjøringskilt brukes for å lede trafikk over en omkjøringsrute når hovedruten er helt eller delvis stengt, eller når det av andre grunner oppstår problemer med avvikling av trafikken på hovedruten.

Omkjøringer kan være permanente eller midlertidige. Permanente omkjøringer vil alltid gjelde bare deler av trafikken på den gjennomgående vegen, f.eks. kjøretøyer over en viss høyde eller med farlig gods. Midlertidige omkjøringer gjelder som regel all gjennomgående trafikk, men kan også gjelde deler av trafikken, f.eks. ved anleggsarbeider som begrenser framkommeligheten for store kjøretøyer.

På viktige vegruter skal det fastlegges omkjøringsruter som raskt kan tas i bruk ved henvendelser som medfører at vegruten helt eller delvis må stenges.

En fullstendig omkjøringskiltning består av:

- forvarsling av omkjøringen
- vegvisning og eventuell annen informasjon i omkjøringspunktet
- vegvisning langs omkjøringsruten
- vegvisning for trafikk fra sideveger på omkjøringsruten og hovedruten
- vegvisning/informasjon i avslutningspunktet for omkjøringen.

Permanente omkjøringer for bestemte kjøretøyer (f.eks. ved begrenset fri høyde på hovedruten) forvarsles normalt med skilt 741 "Omkjøring for bestemte kjøretøygrupper", og den videre vegvisning på omkjøringsruten skjer med ordinære vegvisningsskilt (gul bunnfarge) integrert i den øvrige vegvisningsskiltningen.

Midlertidige omkjøringer forvarsles normalt med skilt 743 "Midlertidig omkjøring", og den videre vegvisning på omkjøringsruten skjer med vegvisningsskilt med oransje bunn eller med ordinær, geografisk vegvisning.

Omfanget av skiltningen tilpasses den aktuelle omkjørings- situasjonen, og er blant annet avhengig av fartsnivået på hovedruten, omkjøringsrutens lengde og kompleksitet, og omkjøringens varighet. For viktige omkjøringer som ofte må tas i bruk eller som må kunne i verksettes raskt, vil det i mange tilfeller være aktuelt å bruke variable skilt.



741



743.1



743.2



745

Visningsmål og vegnummer som ikke gjelder under omkjøringen, skal settes ut av kraft med oransje kryss eller oransje strek, eller ved at det aktuelle visningselementet erstattes av et midlertidig, oransje skilt – se kapittel 4-2.7.

Det vil bli utarbeidet egne, utfyllende retningslinjer for omkjøringskiltning.

## 741 Omkjøring for bestemte kjøretøygrupper

### Anvendelse

Skilt 741 anvendes for å forvarsle om at vegen lenger fremme er stengt for bestemte kjøretøyer, og at disse må følge skiltet omkjøringsrute. Skiltet viser også på hvilken side omkjøringen tar av fra gjennomgående veg.

Skilt 741 kan anvendes ved både permanente og midlertidige reguleringer som bare gjelder bestemte kjøretøyer.

Nærmere retningslinjer for bruken av skilt 741 og øvrig skilting av slike omkjøringsruter blir gitt i egen håndbok.

### Plassering

Skilt 741 plasseres i samme avstand foran omkjøringspunktet som orienteringstavler foran kryss.

Dersom det også er oppsatt orienteringstavle, plasseres skilt 741 minst 100 m foran denne, og avstanden til omkjøringspunktet angis på skiltet. I tettbygd område og på andre veger med lavt fartsnivå kan avstanden til etterfølgende orienteringstavle reduseres inntil 50 m.

### Innhold og utforming

Skilt 741 skal være gult når det viser permanente omkjøringsruter og oransje når det benyttes for midlertidige omkjøringer. Skiltet bør ikke inneholde flere opplysninger enn det som er absolutt nødvendig.

Øverst skal det angis hvilken vegrute eller for hvilket visningsmål omkjøringen gjelder.

På det brutte partiet skal det angis hva som medfører omkjøringen, vanligvis med et symbol av et forbudsskilt.

Ved siden av omkjøringsstreken angis symbol 723.41 for å vise at omkjøringen bare gjelder store kjøretøyer. Hvis det er forbud mot transport av farlig gods, benyttes skilt 308 som symbol på den brutte streken og skilt 723.51 ved omkjøringsstreken.

Avstand til start omkjøring skal vanligvis angis, men kan sløyfes hvis skiltet må plasseres nær starten på omkjøringen.

Mer detaljerte regler for utforming av skilt 741 er gitt i kapittel 4-4 (Del 4B).

#### Skiltforskriften, skilt 741:

Skiltet varsler om at vegen er stengt for bestemte kjøretøygrupper, og at slike kjøretøy må følge omkjøring.

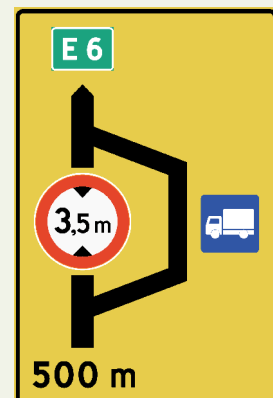

**Skiltforskriften, skilt 743:**  
Skiltet varsler om at vegen er midlertidig stengt, og at gjennomgående trafikk må følge omkjøring.

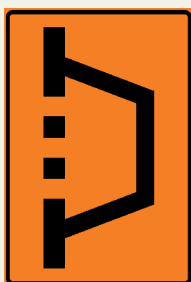

743.1

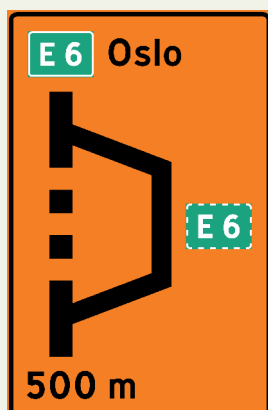

743.2

## 743 Midlertidig omkjøring

### Anvendelse

Skilt 743 anvendes for å forvarsle om at vegen lenger fremme er midlertidig stengt for all kjøring, og at gjennomgående trafikk må følge skiltet omkjøringsrute. Dersom vegen er stengt bare for bestemte kjøretøygrupper, anvendes i stedet skilt 741 "Omkjøring for bestemte kjøretøygrupper".

Skilt 743.1 "Omkjøringstavle uten tekst" brukes ved enkle omkjøringer som f.eks. interrimsveger og kortere omkjøringsruter der det ikke er behov for vegvisning med vegnummer eller visningsmål. Skiltet skal orienteres slik at omkjøringssymbolet viser på hvilken side av vegen omkjøringen tar av fra gjennomgående veg. Avstanden fram til omkjøringspunktet kan om nødvendig angis på underskilt 802.

Skilt 743.2 "Omkjøringstavle med tekst" skal anvendes ved lengre omkjøringer på europaveger, fylkesveger og andre sterkt trafikkerte eller viktige veger.

### Plassering

Skilt 743 plasseres i samme avstand foran omkjøringspunktet som orienteringstavler foran kryss. Dersom det også er oppsatt orienteringstavle, plasseres skilt 743 minst 100 m foran denne, og avstanden til omkjøringspunktet angis. I tettbygd område og på andre veger med lavt fartsnivå kan avstanden til etterfølgende orienteringstavle reduseres inntil 50 m.

### Innhold og utforming

Skilt 743 skal alltid ha oransje bunnfarge.

Skilt 743.1 har fast utforming.

På skilt 743.2 skal omkjøringssymbolet orienteres slik at det viser på hvilken side omkjøringen tar av fra gjennomgående veg. Øverst på skiltet angis vegnummer for gjennomgående veg; om nødvendig også visningsmål. Utenfor omkjøringssymbolet angis det vegnummeret eller symbolet som skal følges på vegvisningsskiltene langs omkjøringsruten. Avstanden fram til omkjøringspunktet kan om nødvendig angis nederst på skiltet.

Mer detaljerte regler for utforming av skilt 743 er gitt i kapittel 4-4 (Del 4B).

## 745 Slutt på midlertidig omkjøring

### Anvendelse

Skilt 745 kan anvendes for å informere trafikanter som har fulgt en omkjøringsrute om at de er tilbake på den gjennomgående vegen. Skiltet settes opp bare når slik informasjon anses nødvendig, spesielt i følgende tilfeller:

- Etter lange og kompliserte omkjøringsruter
- Der standarden på stengt veg og omkjøringsvegen er noenlunde lik, slik at det ikke klart fremgår hvor omkjøringsvegen slutter
- Der det av andre grunner ikke klart fremgår hvor omkjøringsruten slutter.

Nærmere retningslinjer for bruken av skilt 745 og øvrig skilting av omkjøringsruter blir gitt i egen håndbok.

### Plassering

Skilt 745 plasseres på gjennomgående veg 50-100 m etter innkjøringen fra omkjøringsvegen, og minst 50 m fra andre trafikkskilt på stedet.

### Innhold og utforming

Skilt 745 har fast utforming (skilmønster), og skal alltid ha oransje bunnfarge.

Skiltet snus slik at det er samsvar mellom skiltet og den siden av vegen omkjøringen har vært på.





**Skiltforskriften, skilt 749:**  
Skiltet kan vise symbol for forflytningshemmet.



## 749 Vegviser for gangtrafikk

### Anvendelse

Skilt 749 kan anvendes for å vise retning og avstand til mål som har spesiell interesse for gående, eller for visning til andre mål langs den mest egnede rute for gående (f. eks. rute som bare er åpen eller framkommelig for gående).

Forbi vegstrekning som er forbudt for gående (skilt 306.7), skal rute for gående vises med skilt 749 dersom det ikke er åpenbart hvor gående kan eller bør ferdes.

Langs kombinerte gang- og sykkelanlegg brukes vanligvis skiltene 751 - 757 med sykkelsymbol i stedet for skilt 749.

Skilt 749 kan vise de samme symboler som tillates på andre vegvisningsskilt. Avstand bør angis for visning til spesifikke mål.

Fotgjengersymbolet kan suppleres med symbol for forflytningshemmet, f. eks. for å vise rute spesielt tilrettelagt for forflytningshemmede, eller alternativ rute forbi steder som er vanskelige eller umulige å passere for denne trafikantgruppen.

Skilt 749 kan brukes på private veger eller stier som er åpne for alminnelig ferdsel, men private skilt vil ofte kunne gi en bedre tilpasning til omgivelsene. Skilt 749 skal ikke anvendes for veger eller områder som ikke er åpne for alminnelig ferdsel.

I områder med særlige historiske eller miljømessige kvaliteter kan private skilt med utforming tilpasset omgivelsene brukes i stedet for skilt 749 også på offentlig veg.

### Plassering

Skilt 749 oppsettes slik at det peker direkte mot eller langs den ruten som skal følges til det angitte mål. Plasseringen må derfor tilpasses forholdene på hvert enkelt sted. To eller flere vegvisere for samme retning skal plasseres over hverandre, med det fjerneste målet øverst.

Vegvisere for gående bør normalt opphenges ut fra stolpe, som vegviserfløyer. Feste på lyktestolper vil ofte være praktisk. Skiltet skal ikke festes til stolper for andre offentlige trafikkskilt.

## Innhold og utforming

Skilt 749 har blå bunn, hvit bord, spiss og tekst, og hvite symboler. Rekkefølgen for skiltelementer på samme linje er:

Vegviserspiss - avstand - visningsmål - symboler for vegvisere som peker mot venstre, og omvendt (speilvendt) for vegvisere som peker mot høyre (se figur 4-3.36). Fotgjengersymbolet skal vende i den retning vegviseren peker.

Skilt 749 kan inneholde én eller to tekstlinjer. Tekstlinjene skal venstremarges. Ved behov for mer enn to visningsmål i samme retning, må det brukes to eller flere vegvisere. Vegvisere for samme retning skal ha lik lengde.

Normal teksthøyde for visningsmål på skilt 749 er H=49 mm. Lange visningsmål kan deles på to linjer. Fotgjengersymbolet og eventuell avstand skal da stå sentrisk utenfor linjene. Hvis dette fortsatt gir uhenksmessig langt skilt, kan teksthøyden reduseres, men mindre teksthøyde enn 42 mm bør ikke brukes av hensyn til svaksynte.

Detaljerte regler for utforming er gitt i kapittel 4-4 (Del 4B).



Figur 4-3.35 Eksempler på utforming av skilt 749 "Vegviser for gangtrafikk"



751



753



755

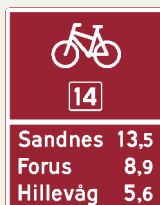

757

## 751 - 757 Vegvisningsskilt for sykkelruter – fellesbestemmelser

### 751 Vegviser for sykkelrute

Skiltet kan brukes i kryss for å vise retningen for én eller flere sykkelruter.

### 753 Tabellvegviser for sykkelrute

Skiltet kan brukes umiddelbart foran eller etter kryss for å vise føringen av én eller flere sykkelruter.

### 755 Sykkelruteskilt

Skiltet brukes for å markere sykkelrute med eller uten rutenummer eller rutenavn.

### 757 Avstandsskilt for sykkelrute

Skiltet kan brukes for å angi avstand til mål langs sykkelrute når avstandsangivelse på vegviser (751) eller tabellvegviser (753) ikke er praktisk eller tilstrekkelig.

## Anvendelse

Generelle regler for planlegging av vegvisning for sykkel er gitt i kapittel 4-1.7.

Skiltene 751 - 757 anvendes for vegvisning langs sykkelruter. Slike sykkelruter kan følge vanlig veg, separat gang- og sykkelveg eller oppmerket sykkelfelt. Sykkelruter som skal skiltes, må oppfylle nødvendige krav til sikkerhet og framkommelighet for de syklende, se kapittel 4-1.7.

Skiltene skal i første rekke dekke behovet for vegvisning på offentlig veg. Skilting på andre veger (stier i turområder o.l.) kan være utført på annen måte mer tilpasset de aktuelle behov og omgivelser. Likevel bør det tas hensyn til at forskjellige systemer kan være forvirrende for trafikantene. I de tilfeller der sykkelruten følger veger med forskjellig status, er det derfor viktig at skiltingen blir gjennomført på en konsekvent og enhetlig måte.

Skiltene 751 - 757 har ingen regulerende betydning, og kan derfor ikke erstatte skiltene 520 "Sykkelveg", 521 "Sykkelfelt" eller 522 "Gang- og sykkelveg" med hensyn til å etablere en veg eller en del av en veg som anlegg reservert for gang- og/eller sykkeltrafikk. Skiltene 755 og 757 kan brukes i kombinasjon med skiltene 520, 521 og 522 der det er praktisk å plassere skiltene sammen.

Hovedreglene for sykkelvegvisning er de samme som for annen vegvisning. Dette innebærer blant annet krav om kontinuitet i vegvisningen. Sykkelruter skal derfor ikke skiltes før det er laget en samlet plan for hele ruten eller rutenettet.

## Plassering

Vegvisningsskilt for sykkelruter skal plasseres slik at de er best mulig synlige og lesbare for de syklende. Skiltene skal ikke plasseres sammen med andre vegvisningsskilt, fordi det kan oppstå misforståelser med hensyn til hvem vegvisningen gjelder for. Unntak kan gjøres for vegvisere (751) som kan plasseres sammen med andre vanlige vegvisere (713) der dette gir den beste tekniske og estetiske løsningen.

Skiltene 755 "Sykkelruteskilt" og 757 "Avstandsskilt for sykkelrute" kan i enkelte tilfeller plasseres sammen med skilt 520 "Sykkelveg" og 522 "Gang- og sykkelveg", se omtalen av de enkelte skilt.

Med de unntak som er nevnt ovenfor, skal skiltene aldri settes opp på samme stolpe som andre trafikkskilt. Skiltene må heller ikke plasseres så nær andre skilt at ett skilt hindrer sikten til et annet.

I en del tilfeller kan estetiske hensyn gjøre det ønskelig med spesielle plasseringer. Dette må likevel ikke gå ut over lesbarheten eller sikkerheten.

## Horisontal plassering

Vegvisere 751 plasseres i kryss slik at de peker direkte mot eller langs de vegarmene de viser til. Plasseringen må derfor tilpasses forholdene på stedet. De øvrige sykkelvisningsskilt skal vanligvis plasseres på høyre side sett i kjøreretningen. Nærmere regler for avstand fra kjørebane kant er gitt i Del 1, kapittel 1-3.

### Vertikal plassering

Trafikkskilts høyde over kjørebanelen måles til skiltets underkant. Vanlig krav til høyde for skilt som står inntil sykkelveg er 2,2 m, og over sykkelveg minst 2,5 m. For syklistene kan det være vanskelig å oppdage eller lese skilt i den høyden, og det anbefales derfor å plassere sykkelvisningsskiltene noe lavere. Det forutsettes da at skiltene monteres i en bøyle som beskytter mot skiltekanten.

Skiltene 520, 521 og 522 skal plasseres i normal høyde selv om de er kombinert med sykkelruteskilt eller avstandsskilt.

### Innhold og utforming

Hvert enkelt skilt skal vise sykkelsymbol, og kan i tillegg inneholde ett eller flere av følgende visningselementer:

- Rutenummer, rutenavn eller rutesymbol
- Retningsangivelse (pil eller vegviserspiss)
- Visningsmål (sted, terminal eller virksomhet) og avstander
- Vegvisnings- og servicesymboler
- Stedsnavn (navn på det stedet hvor skiltet står)

Nærmere bestemmelser om hvilke visningselementer som skal eller kan anvendes, og hvordan de skal innplasseres på skiltflaten, er gitt i etterfølgende fellesbestemmelser og under hvert enkelt skilt.

### Rutenummer og rutenavn

Sykelruter som er nummerert eller navnsatt, skal ha med denne opplysningen ved alle viktige vegvalg og andre steder hvor det kan oppstå tvil om retningen.

Rutenummer bør ikke ha mer enn to siffer. Rutenavn må være så korte og lettfattelige som mulig av hensyn til lesetid og skiltstørrelser.

Unntaksvis kan det benyttes rutesymbol i stedet for rutenummer eller -navn. Vegdirektoratet skal godkjenne slike rutesymboler.

Rutenummer, -navn og -symboler skal omgis av bord som kan stiples for å angi visning til rute, jf. regler for skilt 723 "Vegruteskilt".

Sykelrute som går parallelt med eller dekker samme relasjon som nummerert veg (europaveg, stamveg eller annen riksveg), kan ha

samme nummer som riksvegen dersom dette gir den beste orienteringen for sykkeltrafikken. Dette vil særlig være tilfelle når sykkelruten er etablert som omkjøringsrute ved tunneler, motorveger og andre vgstrekninger som er stengt eller ikke kan anbefales for syklende.

Vegdirektoratet fastsetter eventuelle rutenumre for nasjonale sykkelruter. Slike rutenummer skal være grønne.

Rutenummer for lokale sykkelruter fastsettes lokalt i samarbeid mellom lokale vegmyndigheter, i samsvar med disse normalbestemmelsene. Slike rutenummer skal ha samme bunnfarge som skiltet.

### Visningsmål

Visningsmål skal fastsettes etter en samlet plan for vedkommende rute eller rutenett.

Utgangspunktet for vegvisningen er de behov syklende har i det enkelte tilfelle – i hvilken grad de ulike brukergruppene er kjent i området og hvor komplisert vegsystemet er. Skiltingen skal i utgangspunktet være et supplement til den øvrige vegvisningsskilting når denne ikke er tilstrekkelig for de syklende, f.eks. når sykkeltrafikken må ledes langs lokalvegnettet der sykling er forbudt på hovedvegen.

Visningsmålene bør være knutepunkter og kjente steder. For ruter gjennom områder med lite bebyggelse vil vegvisning basert på rutenummer eller rutenavn være et godt alternativ. Visningsmål bør ikke ligge lenger unna enn ca. 50 km, og det er viktig at visningsmålene er i overensstemmelse med andre informasjonskilder som blir brukt til reiseplanlegging og orientering - særlig vegkart og sykkelrutekart. Navnebruken må alltid være konsekvent slik at det aldri oppstår tvil om hvilket mål ruten går mot og om målet er nådd.

### Avstand

Avstand til visningsmål skal normalt angis på skilt 751 og 753, men kan utelates dersom plassen blir for liten. I så fall bør skilt 757 settes opp etter krysset.

Avstander angis i km med én desimal, uten benevnelse. Avstand under 100 m angis ikke. Avstand over 10 km kan avrundes til nærmeste 0,5 km.

Avstandsskilt og vegvisning til samme retning skal ha det fjerneste målet øverst.

### Vegvisnings- og servicesymboler

Skiltene kan vise de samme symboler som tillates brukt på andre vegvisningsskilt.

Symboler kan benyttes alene eller sammen med visningsmål. Avstand kan angis etter de samme regler som for visningsmål, se neste avsnitt.

Eventuell bruk av andre symboler enn dem som er angitt i skiltnormalen, skal i hvert enkelt tilfelle godkjennes av Vegdirektoratet.

### Stedsnavn

Stedsnavn kan angis over sykkelsymbolet på skiltene 753 og 757, atskilt fra sykkelsymbolet med bord.

Detaljerte regler for utforming er gitt i kapittel 4-4 (Del 4B).

## 751 Vegviser for sykkelrute



### Anvendelse

Skilt 751 kan anvendes i kryss for å vise retningen for én eller flere sykkelruter.

Normalt bør vegvisning i kryss mellom sykkelruter skje med skilt 753 "Tabellvegviser for sykkelrute". Skilt 751 bør hovedsakelig brukes der det er vanskelig å få plassert tabellvegviser på en hensiktsmessig måte, slik at vegvisere i krysset gir en tydeligere bestemmelse av retningene. Skilt 751 kan også brukes der det kreves en særlig kraftig markering av det videre forløp av sykkelruten, f.eks. på sted hvor sykkelrute tar av fra bilveg som fortsetter rett fram, slik at det kan virke mest naturlig å fortsette på bilvegen.

Skilt 751 benyttes også der det er innført forbud mot sykkeltrafikk, og det er behov for å vise sykkeltrafikk langs en alternativ rute. Dette kan gjøres selv om den alternative ruta ikke tilfredsstiller standardkravene for skilting av sykkelrute, jf. kap 4-1.7. Det må være mulig å finne fram langs den alternative ruta, for eksempel ved å følge gul vegvisning.

Se for øvrig fellesbestemmelsene om anvendelse.

### Plassering

Skilt 751 plasseres inne i krysset, slik at vegviseren peker direkte mot eller langs den vegarmen den viser til. Skiltet kan plasseres sammen med skilt 713, og skal da ha samme lengde som dette.

To eller flere vegvisere for samme retning skal plasseres over hverandre, med fjerneste mål øverst. Vegvisere mot venstre skal plasseres over vegvisere mot høyre.

Vegvisere kan plasseres lavt i bøyler, eller opphenges som vegviserfløyer på høy stolpe.

Se for øvrig fellesbestemmelsene om plassering.



## Innhold og utforming

Skilt 751 skal alltid vise sykkelsymbol. Rekkefølgen for visningselementer på samme linje, regnet fra vegviserspiss, er:

Avstand – visningsmål – symboler – rutenummer – sykkelsymbol

Sykkelsymbolet skal vende i den retning vegviseren peker.

Skilt 751 kan inneholde én eller to tekstlinjer. Ved behov for mer enn to visningsmål i samme retning må det brukes to eller flere vegvisere.

For navnsatte sykkelruter må skilt 751 ha to linjer dersom det skal angis visningsmål. Rutenavnet skal da stå på øverste linje og være innrammet av bord.

Detaljerte regler for utforming er gitt i kapittel 4-4 (Del 4B).

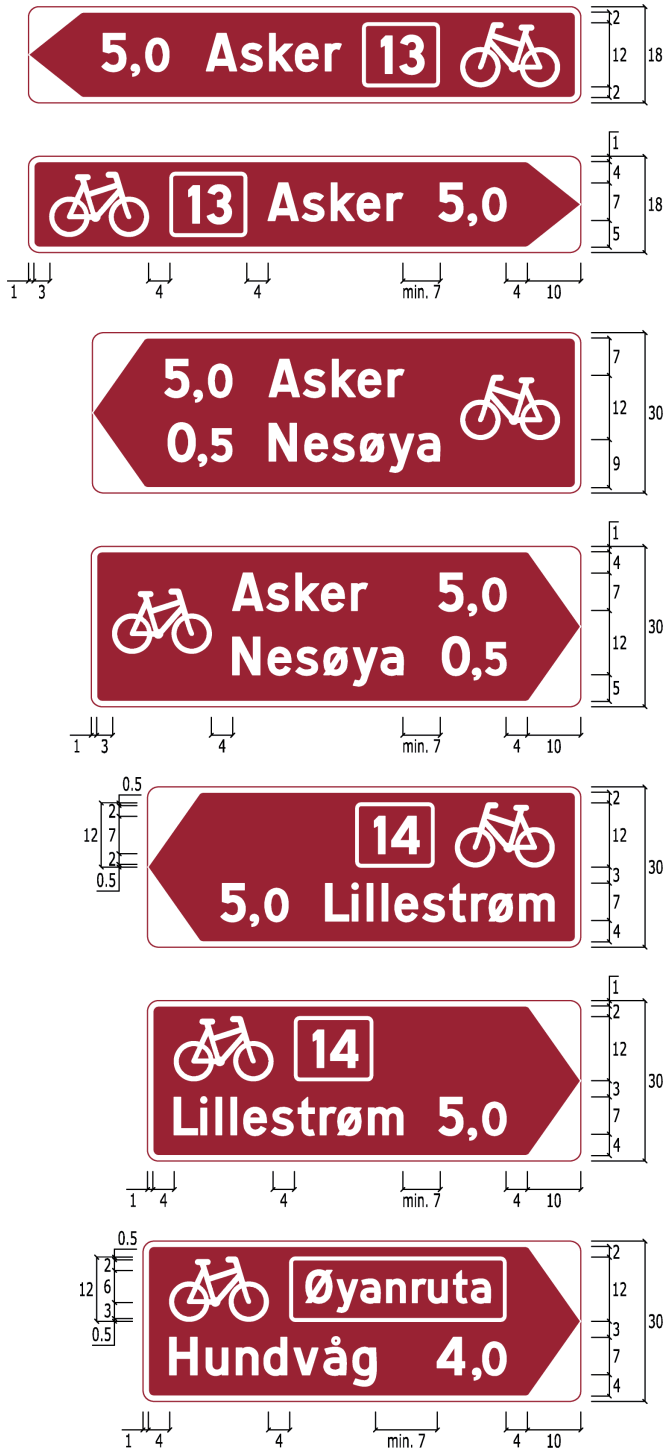

Figur 4-3.36 Utforming av skilt 751 "Vegviser for sykkelrute". Alle mål i 1/7 H.

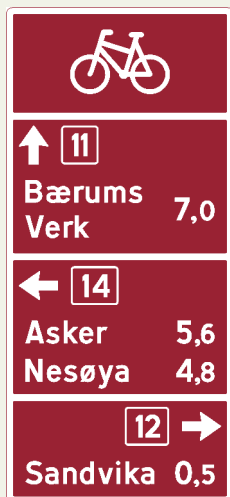

## 753 Tabellvegviser for sykkelrute

### Anvendelse

Skilt 753 anvendes umiddelbart foran eller etter kryss for å vise føringen av en eller flere sykkelruter. Tabellvegviser anbefales brukt som standard skilttype for vegvisning på sykkelruter. I enkelte tilfeller kan det imidlertid være mer hensiktsmessig å bruke vegviser i krysset, se skilt 751 "Vegviser for sykkelrute".

### Plassering

Skilt 753 plasseres normalt umiddelbart foran krysset. Skilt som bare viser rute rett fram (pil rett opp), kan også plasseres umiddelbart etter krysset der det er hensiktsmessig. I T-kryss kan tabellvegviser for tilsluttende veg (visning mot venstre og mot høyre) plasseres på motsatt side av krysset.

Se for øvrig fellesbestemmelsene om plassering.

### Innhold og utforming

Skilt 753 skal minst vise sykkelsymbol og retning angitt med pil. I mange tilfeller vil dette være tilstrekkelig for å vise sykkelrutens retning. Der som ruten er nummerert eller navnsatt, skal rutenummer, rutenavn eller -symbol vises sammen med pilen. I kryss mellom slike ruter er det også ofte tilstrekkelig å vise bare rutenummer, rutenavn eller rutesymbol.

I tillegg kan tabellvegviser inneholde visningsmål, vegvisningssymboler og servicesymboler. Behovet for visningsmål og symboler må imidlertid vurderes nøye, slik at det samlede informasjonsinnhold på skiltet holdes på et rimelig nivå.

Følgende begrensninger skal gjelde:

- Det kan maksimalt vises tre rutenummer eller to rutenavn/-symboler for hver retning. Sykkelrutenett må derfor legges opp slik at det ikke blir mer enn to - tre ruter på eventuelle fellesstrekninger.
- Det kan maksimalt vises fire andre symboler for hver retning (i tillegg til eventuelle rutenummer/-navn/-symboler).
- Det kan maksimalt angis tre visningsmål for hver retning, eventuelt med avstandsangivelse. Det anbefales likevel å benytte færre mål for å gjøre skiltene lettere lesbare og mindre omfangsrige.

Skilt 753 kan også vise navnet på det stedet hvor skiltet står, som bekref- telse på at et visningsmål er nådd. Andre steder kan også angis med navn dersom dette har betydning for syklistenes orientering, men alle stedsnavn som angis bør kunne finnes igjen på vegkart og eventuelle sykkelkart for rutene. Stedsnavn skal stå øverst på skiltet, og skilles fra sykkelsymbolet med bord.

Se for øvrig fellesbestemmelsene om innhold og utforming.

Detaljerte regler for utforming er gitt i kapittel 4-4 (Del 4B).

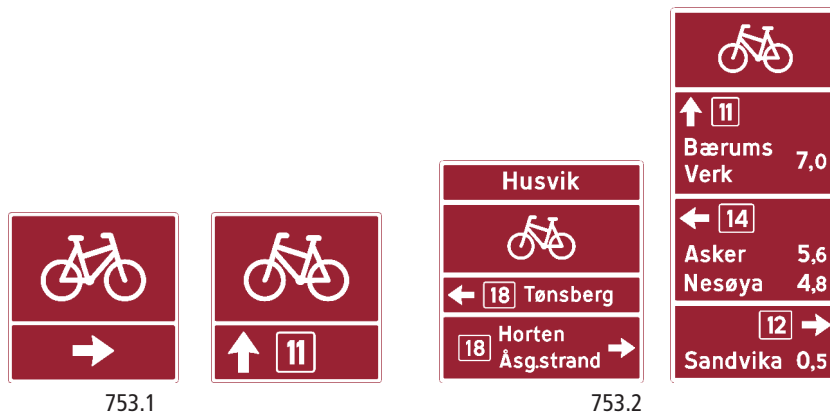

Figur 4-3.37 Eksempler på utforming av skilt 753 "Tabellvegviser for sykkelrute"

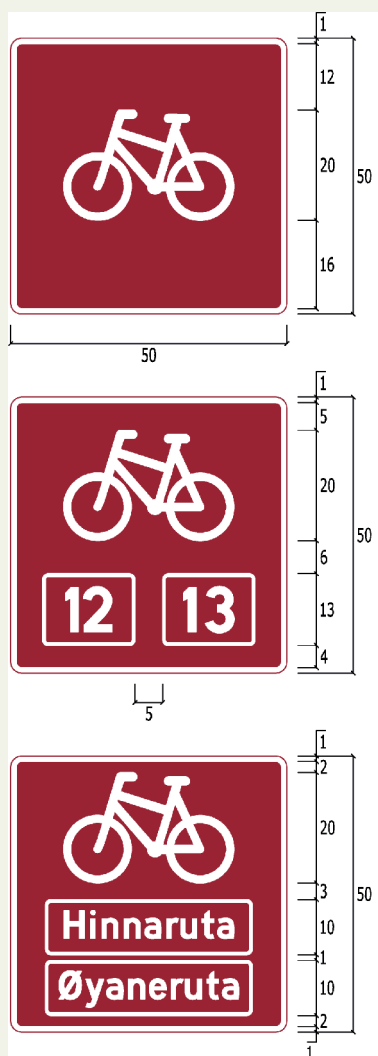

Figur 4-3.38 Eksempler på utforming av skilt 755 "Sykkelruteskilt". Alle mål i 1/7 H.

## 755 Sykkelruteskilt

### Anvendelse

Skilt 755 anvendes til å markere sykkelrute med eller uten rutenummer eller rutenavn.

Se for øvrig fellesbestemmelsene om anvendelse.

### Plassering

Skilt 755 oppsettes der sykkelrute begynner, og gjentas langs ruten der dette er nødvendig for å kunne følge ruten eller der det er nødvendig eller ønskelig å gi bekreftelse på at man fortsatt er på ruten. Skiltet skal stå på høyre side av vegen, med mindre spesielle forhold gjør det nødvendig å sette det på venstre side.

Skilt 755 kan settes opp sammen med skilt 520 "Sykkelveg" eller 522 "Gang- og sykkelveg" der dette er praktisk. Sykkelruteskiltet skal da stå under opplysningskiltet, og ha samme bredde som dette.

Se for øvrig fellesbestemmelsene om plassering.

### Innhold og utforming

På sykkelrute som ikke har rutenummer eller rutenavn, viser skilt 755 bare sykkelsymbol. På nummerert eller navnsatt rute skal rutenummeret, rutenavnet eller rutesymbolet vises sammen med sykkelsymbolet. Det kan vises maksimalt tre rutenummer eller to rutenavn eller rutesymbol på samme skilt. Ved behov for flere ruteidentifikasjoner må det settes opp flere sykkelruteskilt, som skal plasseres sammen. Det vil da imidlertid ikke være mulig å vegvise for alle ruter med tabellvegviser, jf. de begrensninger av informasjonsmengden som er gitt for skilt 753 "Tabellvegviser for sykkelrute".

Se for øvrig fellesbestemmelsene om innhold og utforming.

Detaljerte regler for utforming er gitt i kapittel 4-4 (Del 4B).

## 757 Avstandsskilt for sykkelrute

### Anvendelse

Skilt 757 anvendes for å vise avstand til mål langs sykkelruter. Dette kan være viktig der sykkelruten har andre avstander enn biltrafikken. Skiltene bør bare brukes når avstandsangivelser på foranstående vegvisere eller tabellvegvisere ikke er tilstrekkelig, f.eks. når det er langt mellom kryssene.

Se for øvrig fellesbestemmelsene om anvendelse.

### Plassering

Skilt 757 plasseres vanligvis etter kryss, og kan også oppsettes ved begynnelsen av sykkelrute. Skiltet skal normalt stå på høyre side av vegen.

Skilt 757 kan settes opp sammen med skilt 520 "Sykkelveg" eller 522 "Gang- og sykkelveg" der dette er praktisk. Avstandsskiltet skal stå under opplysningskiltet, og ha samme bredde som dette.

Se for øvrig fellesbestemmelsene om plassering.

### Innhold og utforming

Avstand kan gis for geografiske mål, terminaler, servicetilbud og andre mål som er av interesse for syklende. Det kan angis inntil fire mål.

På nummerert eller navnsatt rute kan rutenummer, rutenavn eller rute-symbol angis sammen med sykkelsymbolet. Skiltet fungerer da også som sykkelruteskilt (755) på det aktuelle sted.

Skilt 757 kan også vise navnet på det stedet hvor skiltet står. Stedsnavn skal alltid stå øverst på skiltet.

Se for øvrig fellesbestemmelsene om innhold og utforming.

Detaljerte regler for utforming er gitt i kapittel 4-4 (Del 4B).

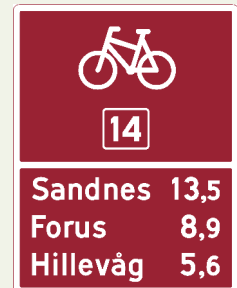

Figur 4-3.39 Eksempel på utforming av skilt 757 "Avstandsskilt for sykkelrute"

## 4-3.6 Vegvisningssymboler

### Symbolene 761 - 775



761  
Motorveg



763  
Motor-  
trafikkveg



765  
Bomveg/  
brukerbetaling  
på veg



767  
Parkering  
hus



769  
Parkerings-



771  
Lufthavn/  
flyplass



772  
Helikopter-  
plass

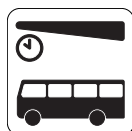

773  
Busstasjon/  
bussterminal

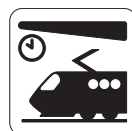

774  
Jernbane-  
stasjon/  
togterminal



775  
Bilferje

### 790 Andre reisemål (se del 5)



790.10  
Kirke



790.15  
Næringsområde



790.20  
Svømmehall



790.30  
Alpinanlegg



790.31  
Hoppbakke



790.32  
Skistadion



790.40  
Golfbane

## 792 Betalingsmåte i bomstasjon/betalings-system på veg



792.11  
Betaling med elektronisk brikke



792.12  
Betaling til betjent

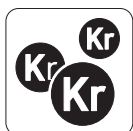

792.13  
Betaling med mynter til automat

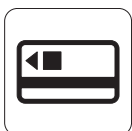

792.14  
Betaling med kort til automat



792.15  
Betaling med sedler til automat



792.16  
Ta billett i et lukket betalingsystem



792.17  
Lever billett i et lukket betalingsystem



792.30  
Helautomatisk bomstasjon som passerer uten å stanse



792.31  
Betaling med AutoPASS

## Fellesbestemmelser for vegvisningssymboler

### Anvendelse

Vegvisningssymboler erstatter vanligvis tekst, og er en kort og språklig uavhengig måte å formidle et budskap på.

Vegvisningssymbolene skal aldri benyttes som selvstendige skilt, men settes inn på vegvisningsskilt for å fortelle om egenskap ved vegrute, visningsmål eller kjørefelt.

Symbolene 761, 763 og 765 forteller om ruteegenskaper og kan bare benyttes på orienteringstavler og vegvisere.

792-symbolene forteller om egenskap ved kjørefelt (betalingsmåte) og kan bare benyttes på enkelte typer vegvisningsskilt.

De øvrige symbolene erstatter tekst og forteller om egenskap ved visningsmålet. Disse kan benyttes på orienteringstavler og vegvisere, og på skilt 725 "Avstandsskilt".

Regler for vegvisningssymbolene i 790-serien er gitt i del 5.



## Utforming

Symbolene utformes etter skilmønster. Symbolene skal stå på et kvadratisk felt med høyde  $12/7H$ .

For symbol 761 "Motorveg" gjelder særskilte utformingsregler når symbolet står på skiltenhet eller felt med blå bunnfarge (se kapittel 4-4.13 i Del 4B).

Flysymbolet skal peke til venstre på avstandsskilt, for øvrig skal det peke i samme retning som pilen på det skiltet det er plassert på.

Symbolene for helikopter, ferje, buss og tog og 790-symbolene skal alltid peke til venstre.

Mer detaljerte regler om plassering og utforming av vegvisningssymboler på vegvisningsskilt er gitt i kapittel 4-4 (Del 4B).

761 Motorveg  
763 Motortrafikkveg

### Anvendelse

Symbolene benyttes for å informere om at vegruta det vises til er motorveg eller motortrafikkveg og at enkelte trafikantgrupper derfor ikke kan benytte denne vegruta.

Symbolene benyttes på vegvisningsskilt for forvarsling (701 - 709) og vegvisning (711 - 719) i kryss før start på motor(trafikk)vegen.

Symbol 763 skal også gjentas på visning rett fram på motortrafikkveg-strekningen. Symbol 761 skal ikke gjentas inne på motorvegstrekningen.

Vegruta skal være skiltet med skilt 502 "Motorveg" eller 503 "Motortrafikkveg".

### Utforming av skilt med symbolene 761 og 763

Symbolen plasseres foran det/de visningsmålene som nås via motor(trafikk)vegen, men etter vegnummer.



761 Motorveg



763 Motortrafikkveg

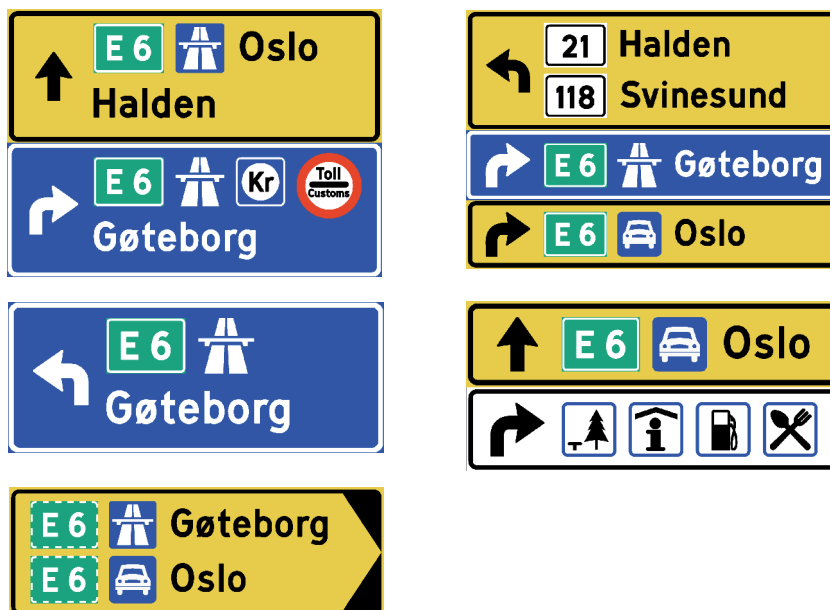

Figur 4-3.40 Anvendelse av symbolene 761 og 763



## 765 Bomveg / brukerbetaling på veg

### Anvendelse

Symbol 765 forteller at det på den aktuelle vegruta er en betalingsstasjon, for eksempel fordi:

- vegen er bomveg
- vegen passerer en bomring
- vegen fører til et ferjeleie hvor ferjebetaling skjer på land

Symbolet erstatter tidligere tekst "Bomveg / Toll Road".

Symbolet kan anvendes på orienteringstavler og vegvisere for veger hvor det er slike betalingsstasjoner. Symbolet bør brukes:

- i siste kryss før betalingsstasjonen
- i kryss hvor det i stedet kan velges en alternativ, gratis rute
- når betalingskrav kan være uventet, for eksempel der fjellveg med bompenger tar av fra riksveg

Symbolet kan også benyttes på skilt 560 "Opplysningstavle" i forbindelse med bomveg og brukerbetaling på veg.

### Utforming av skilt med symbol 765

Symbolet plasseres foran det/de visningsmålene som nås via bomvegen, men etter vegnummer og eventuelt symbol 761 eller 763.



Figur 4-3.41 Anvendelser av symbol 765

## 767      Parkering 769      Parkeringshus

### Anvendelse

Symbolene anvendes for vegvisning til parkeringsplasser eller parkeringshus som er åpne for allmenn ferdsel, eventuelt mot betaling.

Symbolet skal ikke anvendes i vegvisning til steder som må forventes å ha parkeringsplasser. Fremme ved slike steder kan symbolet anvendes i visning til parkeringsplasser. Det benyttes f.eks. ikke P-symbol ved visning til en flyplass, men inne på flyplassområdet kan det være behov for visning til parkeringsanleggene.

Navn på parkeringsanlegget kan vises.

For visning til innfartsparkeringsplasser benyttes vegvisningsskilt med P-symbol og tekst eller symbol, se figur 4-3.42.

For visning av mindre plasser langs vegnettet som ikke har tilstrekkelig standard til å skiltes som rasteplass, men som er anvendbar for kortere stans, kan symbol 767 benyttes på skilt 713 "Vanlig vegviser".

### Utforming av skilt med symbolene 767 og 769

Symbolene med tilhørende navn skal bare anvendes på hvite vegvisningsskilt, eller på hvite felt på vegvisningsskilt som kan ha slike felt.



Figur 4-3.42 Anvendelser av symbolene 767 og 769



767 Parkering



769 Parkeringshus



771 Lufthavn/flyplass



772 Helikopterplass

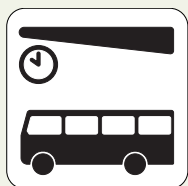

773 Busstasjon/bussterminal

774 Jernbanestasjon/  
togterminal

## 771 Lufthavn / flyplass 772 Helikopterplass

### Anvendelse

Symbolene kan anvendes på orienteringstavler og vegvisere. Symbol 771 kan også anvendes på avstandsskilt og stedsnavnskilt.

I forbindelse med flyplasser vises symbol 771 sammen med lokalnavn på flyplassen, f.eks. "Flesland", ikke "Bergen lufthavn".

Hvis flyplassen også har egen helikopterterminal, vises symbol 772 først ved avkjøring/kryss med veg til helikopterterminalen. For rene helikopterplasser benyttes symbol 772 på samme måte som symbol 771.

## 773 Busstasjon / bussterminal 774 Jernbanestasjon / togterminal

### Anvendelse

Symbolene kan anvendes for å vise til bussterminal eller jernbanestasjon.

Navn på stasjonen/terminalen kan angis. I så fall benyttes hvite vegvisningsskilt, eller symbol og navn plasseres på hvitt felt på vegvisningsskilt som kan ha slike felt.

Symbolene skal vanligvis ikke benyttes sammen med P-symboler, fordi det må forventes at det finnes parkeringsmuligheter på stedet.

Skilting for innfartsparkering ("Park-and-Ride") er omtalt under symbol 767 "Parkering".

### Utforming av skilt med symbolene 771 - 774

For visning til lufthavner med rutetrafikk skal skilt med symbol 771 ha gul eller blå bunnfarge.

For øvrig skal visningsskilt med symbolene 771 - 774 være hvite.

## 775 Bilferje

### Anvendelse

Symbol 775 kan anvendes til:

- Å vise til ferjeterminal, f.eks. avgangssted for utenlandsferje
- Å varsle om at det er en ferjestrekning på vegruta, og for å vise avstanden til første ferjeleie
- Å markere at et ferjeleie er nådd
- Å vise riktig oppstillingsfelt på ferjeleiet

Ved visning til ferjeterminal benyttes i tillegg navnet på terminalen, eller navnene på de steder eller land ferjene går til. Eventuelt kan flere land angis med "Utland/International" i tillegg til symbolet. Ved mange ferjeruter anbefales det at navn på terminalen angis i stedet. Dette er ofte nødvendig hvis det er flere ferjeterminaler i nærheten av hverandre.

Visning til ferjeterminal bør ikke starte lenger fra terminalen enn nødvendig. Hvis terminalen ligger i en by, kan vegvisningen til byen følges først, slik at visning til terminalen først starter der det er påkrevd inne i byen. Om nødvendig benyttes skilt 731 "Samleskilt for vegvisning".

Innenlands er det sjelden behov for å vise til ferjeleiene som ferjeterminaler. I den grad ferjeleiet betjener flere ferjestrekninger, vil ferjeleiet i vegvisningssammenheng mer fungere som "vegkryss" enn som terminal.

For vegruter i Norge skal ferjesymbolet derfor benyttes til:

- Å informere om at ferje må benyttes for å nå visningsmålet
- Å angi avstand til ferjeleiet som ferja går fra
- Å markere riktig oppstillingsfelt på ferjeleiet

Informasjon om at det er ferjerute på strekningen er ikke nødvendig på alle ruter med ferjeforbindelser, idet det må forutsettes at trafikantene på forhånd har orientert seg på kart eller på annen måte. Hvis det er to ruter til målet, en med og en uten ferje, bør ferjesymbol vanligvis vises for den ene ruta.

Avstand til ferjeleie bør som hovedregel bare angis når det er ca en times kjøretid igjen til ferjeleiet med normal kjøretid. Avstanden angis på 725 "Avstandsskilt" ved at ferjesymbolet settes foran navn på det ferjeleiet ferja går fra.

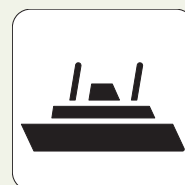

**Eksempel:** Det går ferje fra Sandefjord til Strømstad. På E18 kan skilt 731 fortelle at for å komme til ferja til Strømstad, må visning til Sandefjord følges. Vi unngår dermed annen Strømstadvisning på E18.

Symbolet kan anvendes på stedsnavnskilt (727.2) for å markere at man er kommet fram til et ferjeleie.

For å markere riktig oppstillingsfelt på ferjeleier som betjener flere ferjestrekninger, kan ferjesymbolet vises på kjørefeltskilt (707.4 eller 709.5) foran navn på visningsmål som nås på den andre siden av ferjestrekningen. Navn på ferjeleiet på den andre siden skal bare angis hvis dette er visningsmål for vegruta.

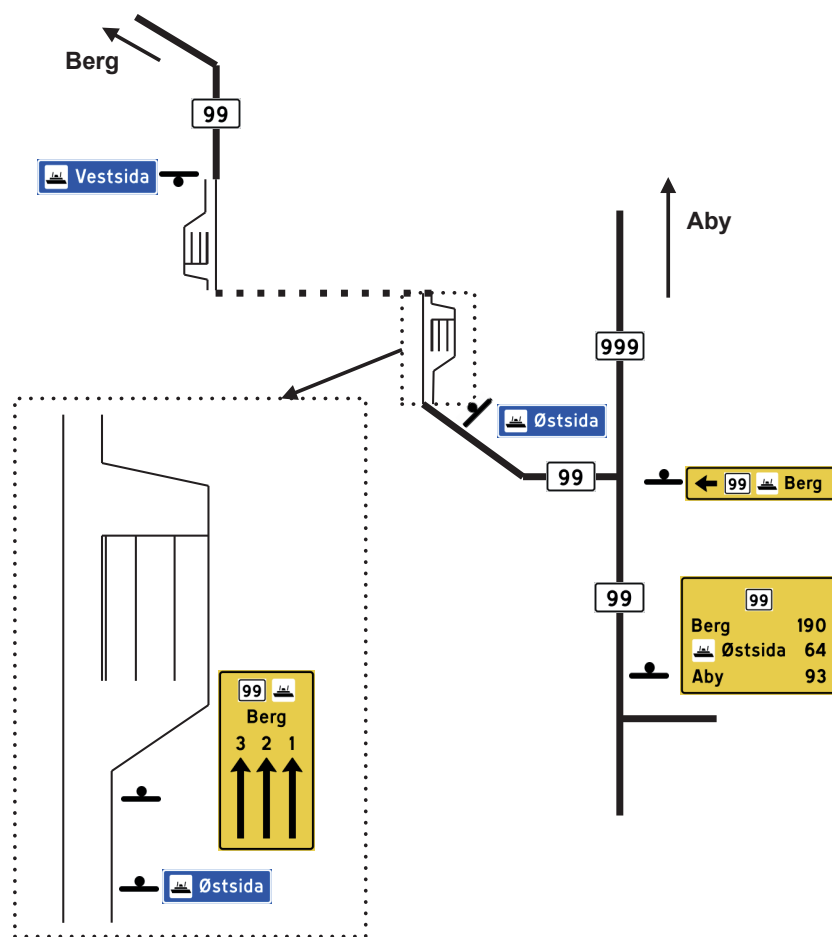

Figur 4-3.43 Eksempler på anvendelse av symbol 775

## 790-symbolene

Regler for bruk av 790-symbolene er gitt i Del 5.

## 792-symbolene for betalingsmåte i bomstasjoner og andre betalingssystem på veg

### 792 Betalingsmåte i bomstasjon/ betalingssystem på veg



792.11  
Betaling med elektronisk brikke



792.12  
Betaling til betjent



792.13  
Betaling med mynter til automat

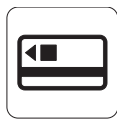

792.14  
Betaling med kort til automat



792.15  
Betaling med sedler til automat



792.16  
Ta billett i et lukket betalingssystem



792.17  
Lever billett i et lukket betalingssystem



792.30  
Helautomatisk bomstasjon som passerer uten å stanse



792.31  
Betaling med AutoPASS

## Fellesbestemmelser for 792-symbolene

### Anvendelse

792-symbolene benyttes vanligvis på overhengende vegvisningsskilt (709.5 og 719.5) som forteller om valg av riktig kjørefelt inn mot betalingsstasjon på bomveg eller ved ferjeleie.

### 792.11 Betaling med elektronisk brikke

Symbolet benyttes for å markere kjørefelt hvor betaling skjer elektronisk. Navn på betalingssystem skal angis, for eksempel "Autopass".



### 792.12 Betaling til betjent

Symbolet benyttes for å markere kjørefelt hvor betaling skjer til betjent. I tillegg kan teksten "Manuell" benyttes.







### 792.13 Betaling med mynter til automat

Symbolet benyttes for å markere kjørefelt hvor betaling skjer med mynter i en betalingsautomat. I tillegg bør teksten "Mynt", "Coin" eller "Mynt/Coin" benyttes.



### 792.14 Betaling med kort til automat

Symbolet benyttes for å markere kjørefelt hvor betaling skjer med betalingskort i en automat. I tillegg bør teksten "Kort", "Card" eller "Kort/Card" benyttes.



### 792.15 Betaling med sedler til automat

Symbolet benyttes for å markere kjørefelt hvor betaling skjer med sedler i en automat. I tillegg bør det angis tekst.



### 792.16 Ta billett i et lukket betalingssystem 792.17 Lever billett i et lukket betalingssystem



Symbolene 792.16 og 792.17 kan benyttes hvis det innføres bomvegstrekninger hvor det betales for utkjørt strekning (lukket betalingssystem) i stedet for passering av en enkelt bomstasjon. Stasjoner ved innkjøring til bomvegstrekningen markeres med symbol 792.16 og stasjoner ved utkjøring fra strekningen markeres med symbol 792.17.

Disse symbolene kan også benyttes i parkeringshus hvor det betales for faktisk parkeringstid.



### 792.30 Helautomatisk bomstasjon som passeres uten å stanse

Symbol 792.30 benyttes for å forvarsle og markere helautomatisk betalingsstasjon hvor det ikke skal stanses fordi betaling skjer enten elektronisk eller ved etterhåndsfakturering basert på automatisk registrering av kjøretøyets registreringsnummer.

På skilt og ved omtale skal helautomatiske bomstasjoner betegnes "automatisk bomstasjon".

Symbol 792.30 kan benyttes på skilt 560 "Opplysningstavle" i forbindelse med automatiske bomstasjoner, og på overhengende vegvisningsskilt som markerer den enkelte betalingsstasjon.

### 792.31 Betaling med AutoPASS

Symbolet kan benyttes for å forvarsle og markere betalingsstasjon hvor det er mulig å passere uten å stanse fordi betaling skjer elektronisk ved hjelp av AutoPASS-abonnement.



## 4-4 Detaljert utforming av vegvisningsskilt Del 4b



**Statens vegvesen**

**Håndbøker bestilles fra:**

Statens vegvesen Vegdirektoratet  
Publikasjonsekspedisjonen  
Bok 8142 dep.  
0033 Oslo

Tlf. 22 07 35 00  
Faks. 22 07 37 68  
[publvd@vegvesen.no](mailto:publvd@vegvesen.no)

ISBN 978-82-7207-622-0